

AQUAPHOR®

water filters

OPERATION MANUAL

NEW

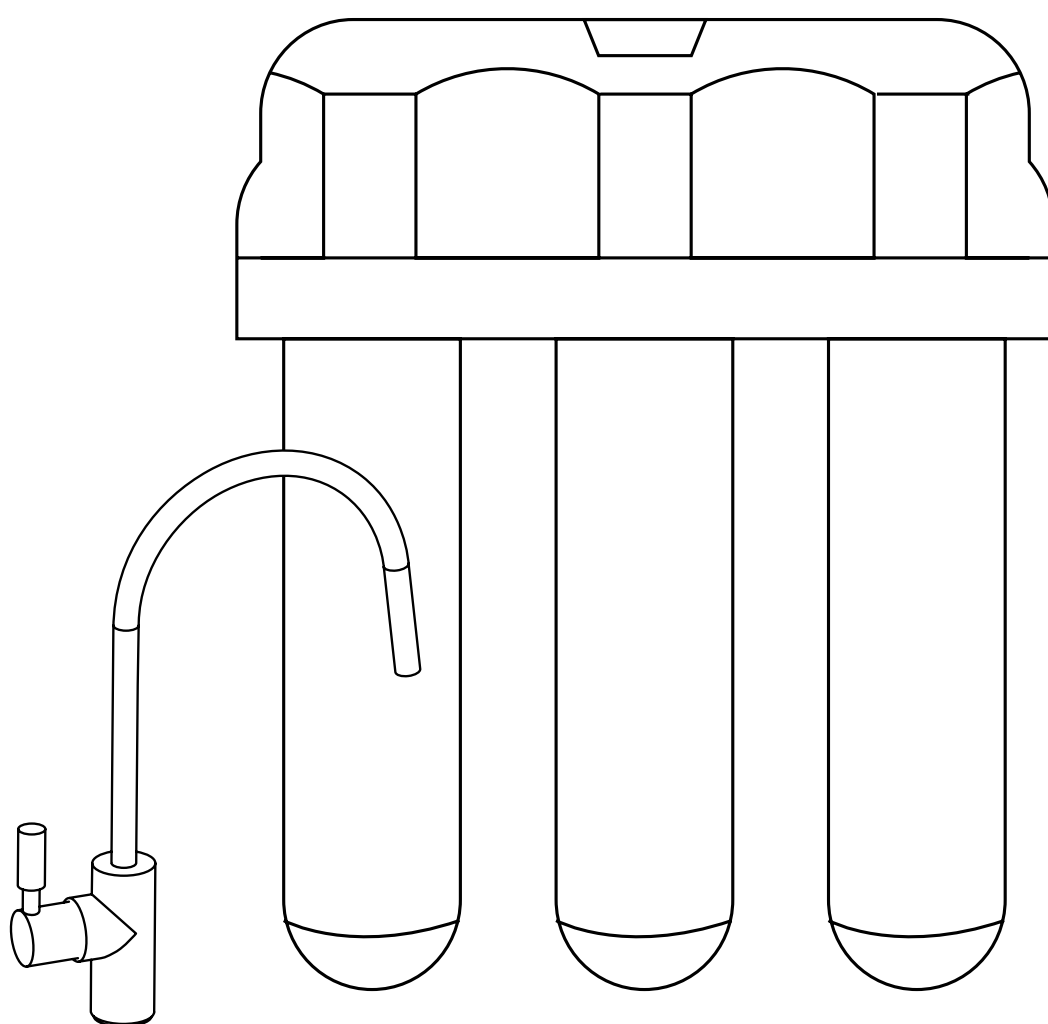

EN page 4

BG page 7

ES page 11

ET page 14

FR page 18

GR page 21

LT page 25

LV page 28

PL page 32

RO page 35

Version 1: ECO PRO for soft water

Version 2: ECO H PRO for hard water

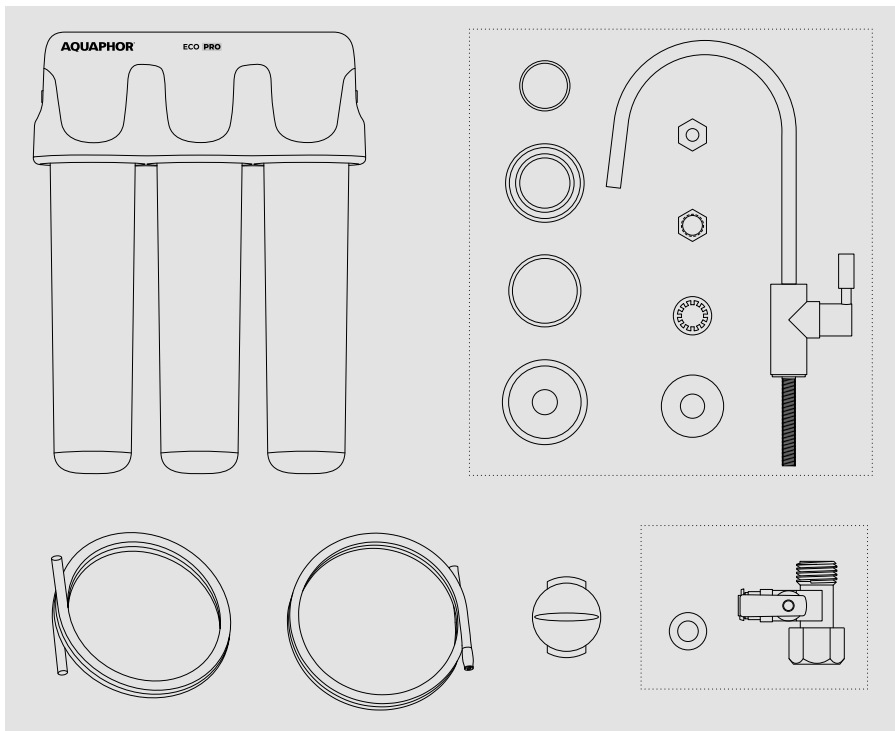

Fig. 1

- EN Delivery set
- BG Комплектация
- ES Equipamiento
- ET Komplekt
- FR Contenu du pack de livraison
- GR Περιεχόμενα συσκευασίας
- LT Rinkinį sudaro
- LV Komplektācija
- PL Skład zestawu
- RO Setul conține

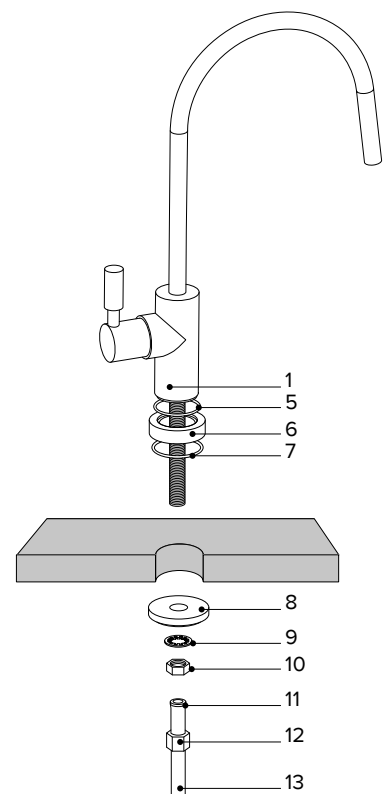
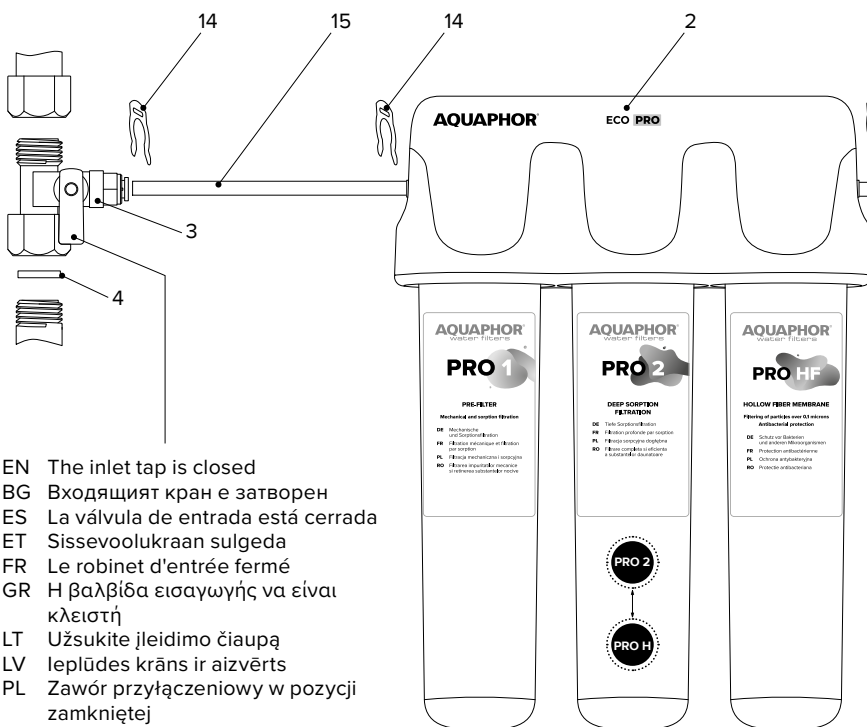

Fig. 2

- EN Installation
- BG Схема на монтаж на системата за филтриране
- ES Instalación del purificador de agua
- ET Paigaldamine
- FR Schéma d'installation de l'appareil de filtration d'eau
- GR Εγκατάσταση
- LT Vandens filtro montavimo schema
- LV Ūdens attīrītāja uzstādīšanas shēma
- PL Schemat instalacji filtra do wody
- RO Schema de instalare a filtrului de apa



- EN The inlet tap is closed
- BG Входящият кран е затворен
- ES La válvula de entrada está cerrada
- ET Sissevoolukraan sulgeda
- FR Le robinet d'entrée fermé
- GR Η βαλβίδα εισαγωγής να είναι κλειστή
- LT Užsukite įleidimo čiaupą
- LV Ieplūdes krāns ir aizvērts
- PL Zawór przyłączeniowy w pozycji zamkniętej
- RO Inchiderea supapei de admisie

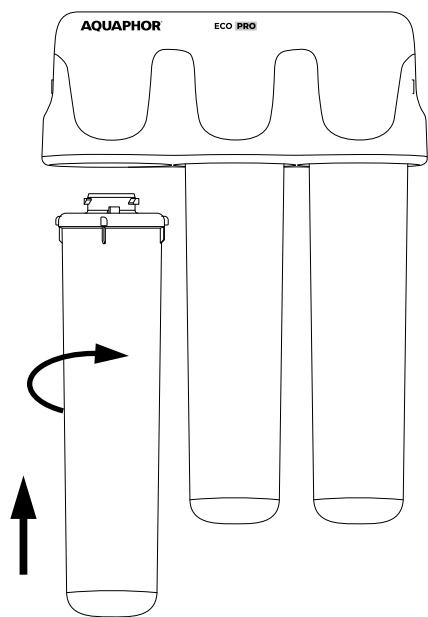

Fig. 3

- EN Cartridges installation
- BG Монтаж на сменяемите филтри
- ES Instalación de cartuchos
- ET Filtrite paigaldamine
- FR Installation des cartouches
- GR Εγκατάσταση – Ανταλλακτικά φίλτρα
- LT Kasečių montavimas
- LV Kasetņu uzstādīšana
- PL Instalacja wkładów filtrujących
- RO Instalarea cartuselor

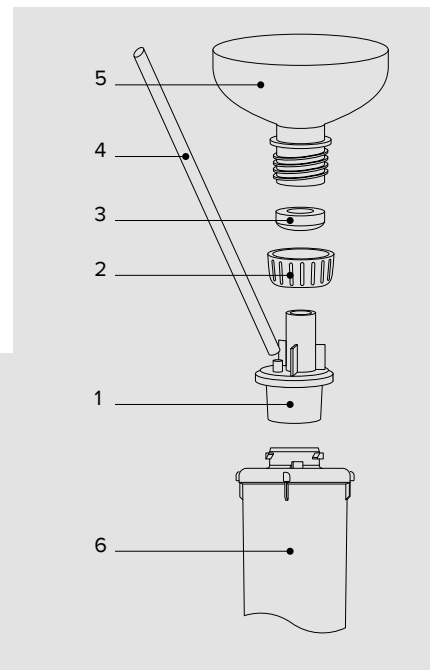

Fig. 4

- EN Recovery of Pro H cartridge
- BG Регенерация на филтъра Pro H
- ES Regeneración del cartucho Pro H
- ET Pro H filtri regeneerimine
- FR Régénération de la cartouche Pro H
- GR Ανάκτηση διήθησης του φίλτρου Pro H
- LT «Pro H» kasetės regeneravimas
- LV Kasetnes Pro H reģenerācija
- PL Regeneracja wkładu Pro H
- RO Regenerarea cartusului Pro H

ECO PRO



ECO H PRO

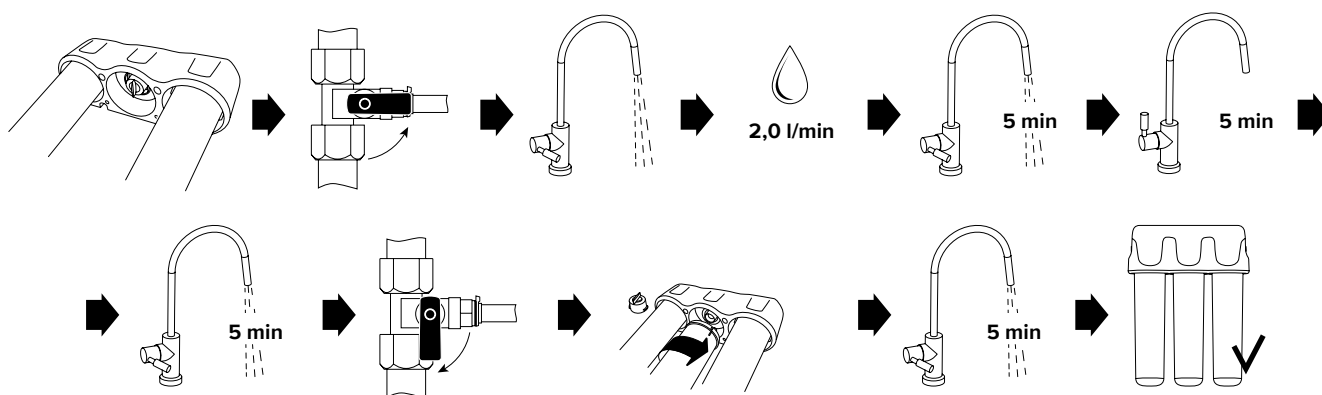

Fig. 5

- | | |
|---|----------------------------------|
| EN Flushing the filter | GR Ενεργοποίηση φίλτρων |
| BG Промивка на системата за филтриране | LT Vandens filtro praplovimas |
| ES Lavado del purificador de agua | LV Ūdens attīrītāja skalošana |
| ET Veepuhasti lābipesu | PL Przepłukiwanie filtra do wody |
| FR Lavage de l'appareil de filtration d'eau | RO Spalarea filtrului de apa |

EN OPERATION MANUAL

HIGH-TECH WATER TREATMENT SOLUTION



AQUALEN™

Unique ion-exchange fiber. Fully eliminates heavy metals and permanently absorbs harmful impurities.



AUTO LOCK

Instant replacement of cartridges. Clean and safe maintenance



CARBON BLOCK + AQUALEN™

CB is a technology of manufacturing filtering media of different degree of porosity for any level of water contamination. CB significantly increases the service life of replaceable Aquaphor cartridges without compromising the quality of purification.



STC (Absolute safety)

Materials used in Aquaphor water filters meet "Food Grade" global safety standards.



The quality of the materials is checked for compliance with European standards (LGA certificate No. 3061796 of 10.08.2012, Germany)*

* for the replacement cartridge Pro HF



Patented technologies Aquaphor water filters are manufactured using patented technologies.



The Quality Management System is certified according to ISO 9001.

ECO Pro, ECO H Pro water filters are designed for treatment of chlorine, heavy metals, organic impurities, as well as for reducing hardness (ECO H Pro) of drinking tap water that meets the current sanitary standards.

ECO Pro, ECO H Pro water filters

- Complete antibacterial protection.
- Effective removal of organic impurities, heavy metals and chlorine.
- Easy and simple operation.

ADVANCED FILTRATION TECHNOLOGY

Hollow fiber membrane – advanced filtration technology

Aquaphor ECO Pro / ECO H Pro is a household water filter, which uses an innovative water purification technology-microfiltration with a hollow fiber membrane from 0.1 micrometers.

Unlike roll-type membranes (for example, reverse osmosis), hollow fiber membranes are tubes with a diameter of about 1 mm with porous walls. Water is filtered through the walls of these microtubes.

The removal of such particles, including colloidal iron particles, makes it possible to obtain water of the highest degree of clarity.

Removes microorganisms and bacteria.

Polypropylene cartridges or carbon blocks are almost impossible to obtain with a porosity of less than 0.7–0.8 microns. This is not enough to reliably remove the bacteria. The average size of the bacteria is 0.5–5 microns. Escherichia coli, for example, has a size of 0.3–1 by 1–6 microns, Staphylococcus aureus – a diameter of 0.5–1 microns.

Removes giardia cysts

Giardia cyst is a "cocoon" that is resistant to external factors, including the action of bactericides, and many household water filters are not able to effectively deal with them. The most effective way to control cysts is mechanical filtration with the help of hollow fiber membranes.

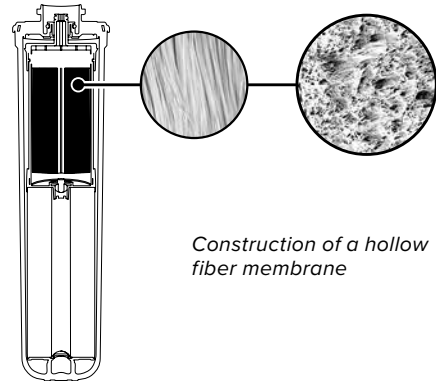

Construction of a hollow fiber membrane

Visual comparison chart of water purification from impurities

1. The size of the impurity particles retained by the hollow fiber membrane.
2. The size of the impurity particles retained by the polypropylene pre-filter.
3. The size of the impurity particles retained by the carbon block.

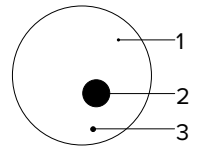

PRO CARTRIDGES

PRO 1

Mechanical and sorption filtration

- Combines mechanical and sorption cleaning in one cartridge.
- Increased AQUALEN™ fiber content allows for enhanced dirt retention and iron removal (Fe²⁺, Fe³⁺).
- Retains particles from 3 microns in size.

PRO 2

Deep filtration

- Activated coconut shell carbon and unique ion-exchange microfiber AQUALEN™ effectively filter out active chlorine and organochlorine compounds.
- The AQUALEN™ fiber holds heavy metals securely.
- Carbon block + AQUALEN™ technology.
- Retains particles from 2 microns in size.

PRO H

Water softening

- Prevents scale build-up and iridescent film formation on the water surface. Protects your household kitchen appliances.
- Removes iron (Fe²⁺) and manganese.
- Contains a mix of high-quality ion-exchange resins.
- Easily recovered at home.

PRO HF

Final treatment and protection from bacteria

- Provides reliable protection against bacteria*.

* Tested on Escherichia coli 1257, Enterobacter cloacae, Pseudomonas aeruginosa, Lamblia intestinalis.

- A dense hollow fiber membrane retains microparticles from 0.1 microns.
- Efficient removal of organic substances, heavy metals and active chlorine.

DELIVERY SET

Housing	1 pc.
Connection tube	1 pc.
Connection tube with a cone sleeve insert	1 pc.
Connection unit	1 pc.
Plug (only for Aquaphor ECO H Pro)	1 pc.
Adaptor for recovery of cartridge Pro H (only for Aquaphor ECO H Pro)	1 pc.
Clean water tap with a set of gaskets and adaptors	1 pc.
Set of replacement filter cartridges	1 pc.
Self-drilling screw	2 pcs.
Dowel	2 pcs.
Operation manual (product certificate)	1 pc.
Packaging	1 pc.

Types of the ECO Pro water filter

Model	ECO Pro	ECO H Pro
Function	Post-treatment of drinking water	Post-treatment and softening of drinking water
Replaceable filter cartridges	Pro 1 – Pro 2 – Pro HF	Pro 1 – Pro H – Pro HF
Technical characteristics:		
Service life of the cartridge kit*	10 000 L	8000 L**
Recommended filtering speed	2.5 l / min	2.0 l / min
Overall dimensions, not more than	280 × 105 × 375 mm	
Maximum working water pressure	0.63 MPa (6 bar)	
Water temperature	+5...+38 °C	
Weight, not more than	4.0 kg	
<small>* The service life of the replacement cartridge kit is set for water filtration that meets the current sanitary standards. If the water being treated does not meet the current sanitary standards, the service life of the replacement cartridge kit may be reduced. ** Taking into account the repeated recovery of the replacement Pro H cartridge at home.</small>		

INSTALLATION GUIDE

Installation

1. Clean water tap
2. Water filter
3. Connection unit
4. Sealing strip
5. Rubber O-ring
6. Decorative stand
7. Rubber O-ring
8. Plastic washer
9. Metallic washer

10. Nut
11. Metal bushing
12. Cap nut
13. Tube
14. Locking clips
15. Tube

ATTENTION! Only install your filter by a qualified plumber who is certified to perform the installation in accordance with the law of your country.

ATTENTION! Measure the water pressure before installation of the filter. If it exceeds 0.63 MPa, install a pressure reducing valve (not included in the water filter set).

Water filter installation

1. For installation, you will need: a drill, a 12 mm drill bit, an adjustable wrench, a screwdriver, a 14 mm tubular wrench.
2. Select appropriate location for the clean water faucet (1), water filter (2) and location for connecting the unit (3) to the water supply (see the figure). Note that the connecting tubes should be loose and not bent.

It is recommended to fixate the slack sections of the tubes in such a way as to avoid damaging or connection errors that may reduce the flow rate.

The water filter must be placed at a distance or isolated from any heat sources (kitchen ovens, boilers, hot water supply pipes, dishwashers or washing machines, etc.).

Connection unit installation

ATTENTION! The end of the pipeline where the connection is done must be flat.

To prevent damage to the connection unit (3), do not apply significant force during installation.

No reclamations shall be accepted if mechanical damage is done to the connection unit (3) during inappropriate installation.

3. Close the cold water supply and discharge pressure by opening the tap.
4. Install the connection unit (3) between the cold water supply and the flexible John Guest tube.

Clean water tap installation

5. Drill a 12 mm whole for the clean water tap in the place selected.

ATTENTION! Wetted tubes are inserted to a stop, minimum depth of 15 mm. Make sure that the tube is properly fixed, it must be secured, it should hold applied force of 80–90 N.

6. Assemble the decorative support (6) and 2 rubber rings (5, 6, 7) on the tap threaded end piece (1).
7. Insert the tap end piece (1) into the drilled whole. Put on the plastic washer (8), metallic (stopping) washer (9) and tighten them with the nut (10).
8. Put on the tube with pressed-in brass sleeve (13) the cap nut (12) from the clean water tap set. Connect the tap with the end of the tube with pressed-in brass sleeve and tighten it with the fastening nut.
9. Connect the tubes supplied with water filter according to the "Water filter installation guide".
10. Assemble the water filter (2) according to the cartridges installation order (see Section "Cartridges Installation").

NOTE. When assembling the ECO H Pro water filter, you do not need to install the Pro H cartridge at this stage – instead of the Pro H cartridge, screw the flushing plug into the middle socket of the collector.

11. Place the water filter on the wall. To do this, use a set of fasteners and a stencil from the top of the box.
12. After installing the new filter cartridges, flush the water filter in accordance with the section "Flushing the filter".

Cartridges installation

- Remove protecting film from the cartridge.
- Insert the cartridges into the housing to a stop; rotate the cartridge counter clockwise to a click.

ATTENTION! Under-twisting the cartridge to the final position (accompanied by a click) can cause leaks

FLUSHING THE FILTER

ATTENTION! Mind the order of cartridges installation before flushing.

Positions of the cartridges in the water filter are given in Installation.

ECO Pro

- Open the cold water supply, make sure the water filter is not leaking.
- Let the water flow through the water filter for 5 minutes.
- Close the clean water tap and leave the water filter for 5 minutes.
- Repeatedly let the water flow through the water filter for 5 minutes.
- Close the clean water tap and make sure that all connections are properly sealed.
- The water filter is ready for use.

ECO H Pro

- Replace the Pro H cartridge with a flush plug.
- Open the cold water supply, make sure the water filter is not leaking. Open the clean water tap, wait until the air stops coming out of it. Use the tap on the connection unit to set the water flow rate to 2.0 l/min. Let the water flow through the water filter for 5 minutes.
- Close the clean water tap and leave the water filter for 5 minutes.
- Repeatedly let the water flow through the water filter for 5 minutes.
- Close water before the water filter and keep the clean water tap open.
- Install the Pro H cartridge instead of the flush plug.
- Open the cold water supply and let the water flow through the water filter for 5 minutes.
- Close the clean water tap and make sure that all connections are properly sealed.
- The water filter is ready for use.

ATTENTION! When flushing filter with the plug in place, control the flow rate in order to prevent any leakage.

REPLACEMENT OF FILTERING CARTRIDGES

- Close water before the water filter and open the clean water tap to discharge pressure.
- Install new cartridges as described in the section "Cartridges installation".
- Open the cold water supply, make sure the water filter is not leaking.
- After installing new filtering cartridges, flush the filter as described in Section "Flushing the filter".

RECOVERY OF PRO H CARTRIDGE

Frequency of recovery shall depend on the initial water hardness. Use of the softening replacement cartridge Pro H with ion exchange resin is efficient for water of moderate or average hardness.

If the water hardness is more than 5 mEq/l, it is recommended to use a reverse osmosis water filter Aquaphor OSMO or Drinking water filters Aquaphor RO.

Initial water hardness	Amount of water softened prior to recovery
3–6° dh	1000–500 L
6–8,5° dh	500–350 L
8,5–11° dh	350–250L
11–14° dh	250–200 L

Recovering the softening properties of the Pro H cartridge

- Close water before the water filter and open the clean water tap to discharge pressure.
- Unscrew the Pro H cartridge that needs to be recovered counter clockwise.
- Assemble and connect the recovery adaptor to Pro H cartridge (the adaptor comes in the water filter set or is purchased separately)
- Insert the gasket (3) into the nut (2).
- Put the nut (2) with the gasket (3) on the adaptor (1) to a stop. Put the plastic tube (4) on the adaptor fitting (1).
- Insert the adaptor (1) tightly into the cartridge (6). Screw onto the nut (2) a clean standard plastic bottle (5) with a cut-off bottom (to use it as funnel).
- Prepare a saturated solution of cooking salt (approx. 300 g/l) in 2–2.5 liters of boiling water (use non- iodized salt).
- Set the cartridge with the attached plastic bottle vertically (for example, by putting it into a jar). Direct the plastic tube into the sink.
- Run the salt solution through the cartridge. Check the sediment left after the salt is dissolved would not get into the cartridge. After flushing the salt solution, flush 2.5 liters of boiled water through the cartridge.
- The cartridge is ready for use.

NOTE THE FOLLOWING:

 If the water hardness is more than (7 mEq/l), it may acquire a slightly salty taste after softening. This is due to exchange of calcium ions into sodium ions. It does not indicate failure of the water filter and is not harmful to your health.

 If you use ECO Pro for additional treatment of hard water, you might see white sediment in filtered water or a surface film of salts. This does not indicate failure of the water filter. Preferably use ECO H Pro for water softening.

 If the ambient temperature during operation of the water filter has reached +38 °C (the maximum operating temperature for the product), it must be disconnected from the cold water supply until the temperature drops.

 If you have no intention to use the water filter for 24 hours or longer, it must be disconnected from the cold water supply (the inlet tap is closed).

 If you did not use your water filter for more than one week, run water through it for 5 minutes before use.

 It is not recommended to store filtered water. Use only freshly filtered water.

 Protect the water filter from shocks and falling during transportation, storage and use, as well as from water freezing inside of the water filter.

 It is recommended that your water filter is connected by a qualified plumber who is certified to perform the installation. The manufacturer is not responsible for the improper quality of the work on connecting the water filter to the water supply, as well as for the result of this work. Responsibility for the shortcomings of this work, as well as for causing harm to the health or property of the customer or other

people as a result of these shortcomings, is borne by the party performing the installation.



The water filter shall be utilized in compliance with the environmental, sanitary and other requirements set by the national standards for environmental protection and sanitary.

MANUFACTURER WARRANTY

Service life of the water filter (excluding replacement filter cartridges) is 5 years* from manufacturing date**. The water filter shall be replaced upon expiration of the service life.***

Service life of the replacement filter cartridges of various filter types:

Pro 1 – Pro 2 – Pro HF – 10 000 liters but maximum 1.5 years****

Pro 1 – Pro H – Pro HF – 8000 liters but maximum 1.5 years ****

Service life of the cartridges is calculated starting from the day it is purchased at the retail.

The purchase date of the water filter (with the replacement filter cartridges) is the date of the retailer's stamp in this product certificate or date of the sales receipt. If the purchase date is not available, the service life is calculated from the replacement filter cartridges manufacturing date.

Shelf life of the water filter (with the set of the replacement filter cartridges) before operation is maximum 3 years at temperature from +5 to +38 °C, without removing the packaging.

Warranty period of the water filter operation (excluding the replacement filter cartridges) is 2 years from the purchase date. The manufacturer shall bear no warranty if this product certificate containing dates of manufacturing and/or sale is lost and there are no other ways to determine the period of the product operation.

The manufacturer shall bear no responsibility in any of the following cases:

- the customer does not follow installation instructions described herein;
- replacement filter cartridges are not replaced in due course after their service life has expired;
- the water filter is used beyond the limits set by the technical specifications (in the Manual).

Please contact the retailer or the manufacturer in case of any claims to operation of the water filter. No claims are accepted if the water filter has any visible external defects.

The manufacturer reserves the right to make improvements in the water filter design without depicting them in the product certificate.

* Regardless of the operation starting date.

** Manufacturing date is the date in the format DD.MM.YYYY shown by the manufacturer on the label placed on the back of the housing.

*** Using the water filter beyond its service life term may result in harm to the health or property of the consumer or third persons and shall be avoided.

**** The resource of the set of replaceable cartridges is set for water filtration that meets the current sanitary standards. The service life of a set of replacement cartridges may vary depending on the quality of the water (hardness, amount of impurities, etc.).

BG ИНСТРУКЦИЯ ЗА ЕКСПЛОАТАЦИЯ

ВИСОКОТЕХНОЛОГИЧНО РЕШЕНИЕ ЗА ФИЛТРИРАНЕ НА ВОДА



AQUALEN™

Уникално йонообменно влакно, което напълно отстранява тежките метали и безвъзвратно задържа вредните примеси.



AUTO LOCK

Система за моментална подмяна на сменяемите филтри. Чиста и безопасна поддръжка.



CARBON BLOCK + AQUALEN™

CB е технология за производство на филтриращи медии с различна порьозност за всяка степен на замърсяване на водата. CB значително увеличава живота на експлоатация на сменяемите филтри Aquarphor същевременно запазвайки високото качество на пречистване.



STC (АБСОЛЮТНА БЕЗОПАСНОСТ)

Използваните материали във филтрите за вода Aquarphor отговарят на международните „Food Grade“ стандарти за безопасност.



Качеството на материалите е проверено в съответствие с Европейските стандарти (LGA сертификат No. 3061796 от 10.08.2012, Германия)*

* за сменяемия филтър Pro HF



Патентовани технологии Системите за филтриране на вода Aquarphor са произведени с патентовани технологии.



Системата за мениджмънт на качеството е сертифицирана в съответствие с ISO 9001.

Системите за филтриране на вода ECO Pro, ECO H Pro са предназначени за допречистване на водопроводна вода от хлор, тежки метали, органични примеси, а също и за понижаване твърдостта на водата (ECO H Pro), съответстваща на действащите санитарни стандарти.

Системи за филтриране на вода ECO Pro, ECO H Pro

- Цялостна защита от бактерии.
- Ефикасно отстраняване на органични примеси, тежки метали и хлор.
- Лесна и проста експлоатация.

УСЪВЪРШЕНСТВАНИ ТЕХНОЛОГИИ ЗА ФИЛТРИРАНЕ

Капилярна мембрана с кухи влакна – усъвършенствана технология за филтриране

Aquarphor ECO Pro / ECO H Pro е система за филтриране на вода, която използва иновативна микрофилтрационна технология за пречистване на водата с кухи влакна над 0,1 мкм.

За разлика от ролковите мембрани (например мембрани за обратна осмоза), капилярните мембрани с кухи влакна са тръбички с диаметър от около 1 мм с порести стени. Водата се филтрира като преминава през стените на тези микротубули.

Отстраняването на такива частици, включително колоидно желязо, позволява получаването на вода с най-висока степен на прозрачност.

Отстранява микроорганизмите и бактериите.

Невъзможно е да се произведат полипропиленови филтри или карбонблокове (филтри от пресован активен въглен) с порьозност по-малка от 0,7–0,8 микрона. Това не е достатъчно сигурно за отстраняване на бактерии, чиито средни размери са между 0,5 и 5 микрона. Например, Escherichia coli е с размери от 0,3–1 до 1–6 микрона, Staphylococcus aureus – от 0,5 до 1 микрон.

Премахва кистите на лямблията

Кистата на лямблията представлява „пашкул“, който е устойчив на външни въздействия, в това число и на действието на

бактерицидите, и много домашни системи за филтриране не могат да се справят ефективно с тях. Най-ефективният метод за борба с кистите е механичната филтрация с помощта на капилярните мембрани с кухи влакна.

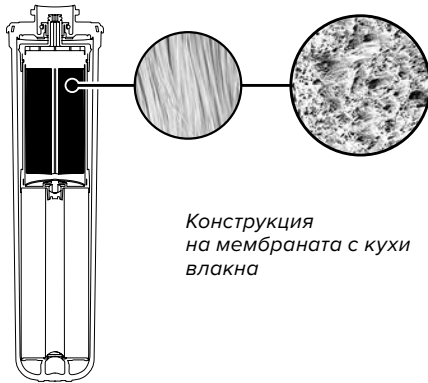

Конструкция на мембраната с кухи влакна

Визуална сравнителна диаграма на филтрирането на водата от примеси

1. Размер на замърсяващите частици, които се задържат от мембраната.
2. Размер на замърсяващите частици, които се задържат полипропиленовите механични филтри.
3. Размер на замърсяващите частици, които се задържат от карбонблоковете.

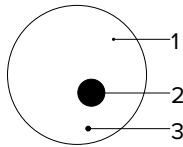

СМЕНЯЕМИ ФИЛТРИ PRO

PRO 1

Комбинирана механично и сорбционно пречистване в един филтър

- Увеличеното съдържание на AQUALEN™ позволява по-доброто задържане на кал и желязо (Fe²⁺, Fe³⁺).
- Задържа частици с размери над 3 микрона.

PRO 2

Дълбока филтрация

- Активният въглен от кокосови черупки в комбинация с йонообменното влакно AQUALEN™ ефективно отстраняват активен хлор и хлорорганични примеси.
- Влакното AQUALEN™ задържа сигурно и безвъзвратно тежките метали.
- Изготвен по технология Carbon block + AQUALEN™.
- Задържа частици над 2 микрона.

PRO H

Омекотяване на водата

- Предотвратява натрупването на накипи (котлен камък) и образуването на ирисцентен филм по повърхността на водата. Защитава домашните кухненски уреди.
- Отстранява желязо (Fe²⁺) и манган. Съдържа микс от висококачествени йонообменни смоли. Лесно регенерируем в домашни условия.

PRO HF

Финално пречистване и защита от бактерии

- Предоставя сигурна защита срещу бактерии*.
- Плътната капилярна мембрана с кухи влакна задържа микрочастици над 0,1 микрона.
- Ефективно отстраняване на органични примеси, тежки метали и активен хлор.

* Изпробвано на Escherichia coli 1257, Enterobacter cloacae, Pseudomonas aeruginosa, Lamblia intestinalis.

КОМПЛЕКТАЦИЯ

Корпус на системата	1 бр.
Шлаухова гъвкава връзка	1 бр.
Шлаухова гъвкава връзка с коническа втулка	1 бр.
Присъединителен тройник с кран	1 бр.
Тапа за промивка (само в комплекта на ECO H Pro)	1 бр.
Адаптер за регенерация на смолата във филтъра Pro H (само в комплекта на ECO H Pro)	1 бр.
Батерия (кран) за чиста вода (комплект за монтаж)	1 бр.
Комплект сменяеми филтри	1 бр.
Самопробивен винт	2 бр.
Дюбел	2 бр.
Инструкция за експлоатация (паспорт)	1 бр.
Опаковка	1 бр.

Варианти на филтриращи системи за вода от серията ECO Pro

Модел	ECO Pro	ECO H Pro
Функция	Допречистване на питейна вода	Допречистване и омекотяване на питейна вода
Сменяеми филтри	Pro 1 – Pro 2 – Pro HF	Pro 1 – Pro H – Pro HF
Технически характеристики:		
Капацитет (живот) на комплекта филтри*	10 000 л	8000 л**
Препоръчана скорост на филтрация	2,5 л/мин	2,0 л/мин
Габаритни размери, не повече от	280 × 105 × 375 мм	
Максимално работно налягане във водопровода	0,63 МПа (6 бар)	
Температура на водата	+5...+38 °C	
Маса, не повече от	4,0 кг	
* Капацитетът (животът) на комплекта сменяеми филтри е пресметнат при филтриране на вода, отговаряща на действащите санитарни стандарти за питейна вода. Ако водата, която се филтрира, не отговаря на действащите санитарни стандарти, капацитетът (животът) може да се съкрати. ** Взимайки предвид многократната регенерация на сменяемия филтър Pro H домашни условия.		

УПЪТВАНЕ ЗА МОНТАЖ

Схема за монтаж на системата за филтриране

1. Батерия (кран) за чиста вода
2. Филтрираща система
3. Присъединителен тройник
4. Уплътнение
5. Гумен уплътнителен пръстен (О-пръстен)
6. Декоративна поставка (шайба)
7. Гумен уплътнителен пръстен (О-пръстен)
8. Пластмасова шайба
9. Метална шайба
10. Гайка

11. Метална втулка
12. Затягаща гайка
13. Шлаухова гъвкава връзка с конична втулка
14. Стоперни скоби
15. Шлаухова гъвкава връзка

ВНИМАНИЕ! Монтажът на системата трябва да се извърши само от квалифициран водопроводчик, който е сертифициран в съответствие с действащото законодателство.

ВНИМАНИЕ! Измерете водопроводното налягане преди монтаж. Ако надвишава 0,63 МПа (6,5 ат), следва да се постави редуцир-вентил за намаляне на налягането (не е включен в комплекта на системата).

Монтаж на системата за филтриране

1. За извършването на монтажа ще ви е нужно: дрелка, свредло 12мм, раздвижен ключ, отвертка, тръбен ключ 14 мм.
2. Изберете подходящо място за монтажа на батерията за чиста вода (1), филтриращата система (2) и място за свързване на присъединителния тройник (3) към водопровода (вж. схемата). Гъвкавите връзки трябва да преминават свободно и да не се прегъват.

Препоръчително е свободните участъци на гъвкавите връзки да се обезопасят за да се избегне тяхното повреждане или случайно изваждане от връзките.

Филтриращата система трябва да се изолира от източници на топлина (кухненски печки, бойлери, водопроводи за гореща вода, съдомиялни или перални и т.н.).

Монтаж на присъединителния тройник

ВНИМАНИЕ! Краят на водопроводната тръба, към който ще се монтира присъединителния тройник трябва да бъде плосък.

За да се избегне увреждане на присъединителния тройник, не прилагайте твърде големи усилия при свързването му към водопровода.

При наличие на механични повреди по присъединителния тройник (3) в резултат от неправилен монтаж и/или използване, рекламации не се приемат.

3. Затворете водоподаването и отворете стандартния кухненски смесител за да освободите налягането във водопровода.
4. Монтирайте присъединителния тройник (3) между изхода на водопровода за студена вода и меката връзка, която свързана към стандартния кухненски смесител.

Монтаж на батерията за чиста вода

5. Пробийте отверстие с диаметър 12 мм в избраното място на плота или мивката за батерията за чиста вода.

ВНИМАНИЕ! Гъвкавите шлаухови връзки с предварително наморкени краища, се вкарват докрай на дълбочина 15 мм. Уверете се, че при прилагане на сила от 80–90 N връзката не се изважда.

6. Сложете декоративната поставка (6) и двата гумени уплътнителни пръстена (5,7) на резбования край на батерията за да сглобите горната част на батерията за чиста вода.
7. Вкарайте резбования край на батерията в пробитото отверстие. Сложете пластмасовата шайба (8), металната шайба (9) на подаващия се резбован край на батерията от долната страна на плота / мивката и затегнете с гайката (10).
8. Вкарайте единия край на гъвкавата шлаухова връзка с конична втулка (13) в затягащата гайка (12) от комплекта на батерията за чиста вода и затегнете шлауховата връзка към резбования кран на батерията.
9. Свържете гъвкавите шлаухови връзки към системата за филтриране, следвайки указанията в „Схемата за монтаж на системата за филтриране“.

10. Сглобете системата за филтриране като поставите сменяемите филтри в колектора (вж. раздел „Монтаж на сменяемите филтри“). Редът на поставяне на филтрите е показан на „Схемата за монтаж на системата за филтриране“.

ЗАБЕЛЕЖКА: При монтаж на системата за филтриране ECO H Pro не е необходимо поставянето на филтър Pro H на този етап – вместо филтъра Pro H, завийте тапата за промивка в средния цокъл на колектора.

11. Монтирайте системата за филтриране към стената. За тази цел използвайте комплекта за крепеж към стената и шаблона, който е нанесен на горния клапан на опаковъчната кутия.
12. След монтажа на новите сменяеми филтри е нужно да се промие системата за филтриране в съответствие с указанията в раздел „Промивка на системата за филтриране“.

Монтаж на сменяемите филтри

За да монтирате сменяемия филтър трябва да:

- свалите защитното фолио от филтъра;
- поставите сменяемия филтър в колектора до край и, притискайки леко, да завиете филтъра до щракване, както е показано на схемата.

ВНИМАНИЕ! Ако не завиете сменяемия филтър до щракване (финална позиция) е възможна появата на теч от системата!

ПРОМИВКА НА СИСТЕМАТА ЗА ФИЛТРИРАНЕ

ВНИМАНИЕ! Преди да започнете да промивате системата се уверете в правилната подредба на сменяемите филтри.

Правилната подредба на сменяемите филтри можете да намерите „Схемата за монтаж на системата за филтриране“.

ECO Pro

- Възстановете водоподаването към системата като отворите крана на присъединителния тройник и проверете за течове.
- Отворете крана на батерията за чиста вода, и изчакайте докато спре да излиза въздух от нея.
- С помощта на присъединителния тройник, настройте производителността на 2,5 л/мин.
- Оставете да тече вода през системата в течение на 5 минути.
- Затворете крана на батерията за чиста вода и оставете и изчакайте 5 минути.
- Отворете крана за чиста вода и отново оставете водата да тече за 5 минути.
- Затворете крана на батерията за чиста вода и проверете отново херметичността на съединенията.
- Системата за филтриране е готова за употреба.

ECO H Pro

- Заменете сменяемия филтър Pro H с тапата за промивка. Възстановете водоподаването към системата като отворите крана на присъединителния тройник и проверете за течове.
- Отворете крана на батерията за чиста вода, и изчакайте докато спре да излиза въздух от нея.
- С помощта на присъединителния тройник, настройте производителността на 2,0 л/мин.
- Оставете да тече вода през системата в течение на 5 минути.
- Затворете крана на батерията за чиста вода и оставете и изчакайте 5 минути.
- Отворете крана за чиста вода и отново оставете водата да тече за 5 минути.
- Спрете водоподаването към системата посредством крана на присъединителния тройник и оставете отворен крана на батерията за чиста вода.

- Махнете тапата за промивка и поставете филтъра Pro H в цокъла.
- Възстановете водоподаването към системата като отворите крана на присъединителния тройник и оставете водата да тече 5 минути.
- Затворете крана на батерията за чиста вода и проверете отново херметичността на съединенията.
- Системата за филтриране е готова за употреба.

ВНИМАНИЕ! Докато промивате системата с тапата (вместо филтъра Pro H) се уверете, че сте настроили производителността за да се избегне теч от системата.

ПОДМЯНА НА СМЕНЯЕМИТЕ ФИЛТРИ

- Спрете водоподаването към системата посредством крана на присъединителния тройник и отворете крана на батерията за чиста вода за да се освободите налягането. Поставете новите филтри в съответствие с указанията в раздел „Монтаж на сменяемите филтри“.
- Възстановете водоподаването към системата като отворите крана на присъединителния тройник и проверете за течове.
- След поставянето на новите филтри, промийте системата, както е описано в раздела „Промивка на системата за филтриране“

РЕГЕНЕРАЦИЯ НА ФИЛТЪРА PRO H

Честотата на регенерация (възстановяване) зависи от твърдостта на водата за филтриране. Употребата на сменяем филтър Pro H с йонообменна смола е ефикасна за вода с умерена и средна твърдост.

Ако твърдостта на водата е повече от 5 мгЕкв/л (14 °dH), препоръчваме използването на система за мембранно пречистване с обратна осмоза Aquaphor OSMO Pro или система за трапезна вода Aquaphor RO.

Твърдост на водата	Количество омекотена вода преди регенерация
1–2 мгЕкв/л (3–6 °dH)	1 000–500 л
2–3 мгЕкв/л (6–8,5 °dH)	500–350 л
3–4 мгЕкв/л (8,5–11 °dH)	350–250 л
4–5 мгЕкв/л (11–14 °dH)	250–200 л

Възстановяване омекотителните свойства на сменяемия филтър Pro H

- Спрете водоподаването към системата посредством крана на присъединителния тройник и отворете крана на батерията за чиста вода за да се освободите налягането.
- Отвийте сменяемия филтър Pro H, който трябва да се регенерира (възстанови), като го завъртите против часовниковата стрелка.
- Съберете и присъединете адаптера за регенерация към сменяемия филтър Pro H (адаптерът е включен в комплекта или се продава отделно).
- Поставете уплътнението (3) в гайката (2).
- Поставете гайката (2) с уплътнението (3) на адаптера (1) докрай. Прикачете гъвкавата шлаухова връзка (4) на фитинга на адаптера (1).
- Плътно поставете адаптера (1) в сменяемия филтър (6). Завийте в гайката (2) към стандартна чиста пластмасова бутилка (5) с отрязано дъно (за да се използва като фуния).
- Пригответе 2–2,5 литра наситен разтвор с готварска сол (300 г сол на 1 литър гореща вода). Не използвайте йодирана или хималайска сол.
- Поставете сменяемия филтър с прикрепената фуния от бутилка във вертикална позиция (можете да го поставите

в буркан). Зауистете гъвкавата шлаухова връзка (4) от адаптера към мивката.

- Оставете солевия разтвор да протече през филтъра Pro H, като внимавате да не попадне утайка, която е останала при разтварянето на солта.
- След солевия разтвор пролейте 2,5 литра гореща вода през сменяемия филтър.
- Филтърът е регенериран и готов за експлоатация.

ПРЕДУПРЕЖДЕНИЕ!



Ако твърдостта на водата е повече от 7 мгЕкв/л, то след омекотяване може да придобие леко солен вкус. Това е поради йонния обмен на калциевите йони с натриеви. Не се явява дефект и не е опасно за здравето ви.



Ако използвате система за филтриране ECO Pro за допречистване на твърда вода, то във филтрираната вода е възможна появата на бели петна и повърхностен филм със солите на твърдостта. Това не се явява дефект на системата. За омекотяване на водата използвайте система за филтриране ECO H Pro.



Ако температурата на околната среда при експлоатация на системата е достигнала +38 °C (максимална температура на експлоатация на изделието), той трябва да бъде изключен от магистралата за студена вода докато температурата не се понижи.



Ако е известно, че системата за филтриране на вода няма да се използва в течение на няколко и повече дни (например отивате на почивка), той трябва да се изключи от магистралата за студена вода (входящият кран е затворен).



Ако не сте използвали системата за филтриране на вода повече от седмица, отворете крановете и оставете водата да тече 5 минути през системата преди употреба.



Не се препоръчва складирането на филтрирана вода. Използвайте само прясно-филтрирана вода.



Предпазвайте уреда от механични удари, падания и замръзвания при транспорт, складиране и експлоатация.



Не се препоръчва самостоятелен монтаж на системата и свързване към водопровода. Препоръчително е да се обърнете към квалифициран и сертифициран специалист.

Производителят не носи отговорност при неправилно извършени монтаж и свързване на системата за филтриране към водопровода, както и резултатът от тези дейности. Отговорността за недостатъците на тези дейности, също както и за причиняване на здравословни и имуществени вреди се носи от извършващия ги.



Рециклирането на системата за филтриране се извършва в съответствие с екологичните, санитарните и други изисквания, установени от националните стандарти в областта на защита на околната среда и осигуряване санитарно-епидемиологичното благополучие на населението.

СРОК НА ЕКСПЛОАТАЦИЯ И ГАРАНЦИИ

Срокът на експлоатация (без сменяемите филтри) е 5 години* от датата на производство**.

Системата за филтриране на вода трябва да се подмени при изтичане срока на експлоатация.***

Срок на експлоатация на сменяемите филтри в различни комплектации на системата:

Pro 1 – Pro 2 – Pro HF – 10 000 литра, но не повече от 1,5 години****

Pro 1 – Pro H – Pro HF – 8 000 литра, но не повече от 1,5 години****

Срокът на експлоатация на сменяемите филтри започва от датата на покупка.

Датата на покупка на системата за филтриране (заедно със сменяемите филтри) се определя от печата на магазина в настоящето ръководство или датата на издаване на касов бон. Ако датата на продажба не може да се определи, срокът на експлоатация се изчислява от датата на производство на сменяемите филтри.

Срокът на съхранение на системата за филтриране (заедно със сменяемите филтри) преди експлоатация е максимум 3 години при температура от +5 до +38 °C в ненарушена найлонова опаковка.

Гаранционният срок на системата за филтриране (без сменяемите филтри) е 2 години от датата на продажба.

Производителят се освобождава от гаранционните си ангажменти, в случай че е изгубено настоящето ръководство с предварително поставени дата на производство и/или продажба, и отсъстват други методи за определяне срока на експлоатация на изделието.

Производителят се освобождава от гаранционните си отговорности, в случай че:

- клиентът е нарушил правилата за монтаж на изделието, изложени в тази инструкция;
- не са подменени сменяемите филтри своевременно след изразходване на капацитета им;
- системата за филтриране е била използвана извън допустимите граници, установени от техническите спецификации, описани в тази инструкция.

При наличие на претенции към работата на системата за филтриране, моля да се обърнете към производителя или търговеца. Не се приемат претенции за изделия с видими външни щети.

Производителят запазва правото си да подобрява конструкцията на системата за филтриране без да се отбелязва това в дадената инструкция / паспорт.

* Без значение от началния срок на експлоатация на изделието.
 ** Датата на производство с формат ДД.ММ.ГГГГ, която се указва от производителя в етикета, поставен на последната страница на дадената инструкция и/или на колектора.
 *** Използването на системата за филтриране след изтичане срока на експлоатация може да доведе до проблеми със здравето или имуществото на клиента.
 **** Капацитетът на комплекта сменяеми филтри е зададен за филтриране на вода, която отговаря на действащите санитарни стандарти. Срокът на експлоатация на сменяемите филтри може да се променя в зависимост от качеството на водата (твърдост, съдържание на примеси и т.н.).

ES MANUAL DE INSTRUCCIONES

ALTAS TECNOLOGÍAS DE DEPURACIÓN DE AGUA

AQ **AQUALEN™**
 Fibra única de intercambio de iones. Elimina completamente los metales pesados, absorbe irreversiblemente las impurezas nocivas.

Turn **AUTO LOCK**
 Reemplazo instantáneo de cartuchos. Mantenimiento limpio y seguro.

CB **CARBON BLOCK + AQUALEN™**
 CB es una tecnología para la fabricación de medios filtrantes con diferente porosidad para agua con cualquier nivel de contaminación. CB prolonga significativamente la vida útil de los cartuchos reemplazables Aquaphor sin comprometer la calidad de la purificación.

250,000 **STC (Seguridad absoluta)**
 Los materiales utilizados en los purificadores de agua Aquaphor cumplen con la clase de seguridad mundial «Food Grade» («Grado alimenticio»).



La calidad de los materiales ha sido probada para cumplir con los estándares europeos (certificado LGA No. 3061796 del 08/10/2012, Alemania)*
 * para el cartucho de repuesto Pro HF



Tecnología patentada Los filtros Aquaphor se fabrican con tecnologías patentadas.



El sistema de gestión de calidad del fabricante está certificado para cumplir con la norma ISO 9001.

Los purificadores de agua ECO Pro, ECO H Pro están destinados para la eliminación del cloro, metales pesados, impurezas orgánicas, así como para reducir la dureza (ECO H Pro) del agua potable de grifo que cumple con las normas sanitarias vigentes.

Purificador de agua ECO Pro / ECO H Pro.

- Protección antibacteriana absoluta.
- Eliminación eficaz de impurezas orgánicas, metales pesados y cloro activo.
- Facilidad y sencillez de funcionamiento.

TECNOLOGÍA DE FILTRACIÓN AVANZADA

Membrana de fibra hueca: tecnología de filtración avanzada

Aquaphor ECO Pro / ECO H Pro es un purificador de agua doméstico que utiliza una innovadora tecnología de purificación del agua: microfiltración con una membrana de fibra hueca de 0.1 micras.

A diferencia de las membranas de tipo rollo (por ejemplo, ósmosis inversa), las membranas de fibra hueca son tubos con un diámetro de aproximadamente 1 mm con paredes porosas. La filtración del agua se realiza a través de las paredes de estos microtubos.

La eliminación de dichas partículas, incluidas las partículas de hierro coloidal, permite obtener el agua con el mayor grado de transparencia.

Retiene microorganismos y bacterias.

Es prácticamente imposible obtener cartuchos de polipropileno o bloques de carbón con una porosidad inferior a 0.7–0.8 micras.

Esto no es suficiente para eliminar bacterias de manera segura.

El tamaño medio de las bacterias es de 0,5 a 5 micras. Escherichia coli, por ejemplo, tiene un tamaño de 0.3–1 por 1–6 micras, Staphylococcus aureus (estafilococo dorado) – 0.5–1 micras de diámetro.

Elimina los quistes de Giardia lamblia.

El quiste de Giardia lamblia es un «capullo» resistente a factores externos, incluida la acción de los bactericidas, y muchos purificadores de agua domésticos no pueden tratarlos de manera eficaz. La forma más eficaz de combatir los quistes es la filtración mecánica mediante membranas de fibra hueca.

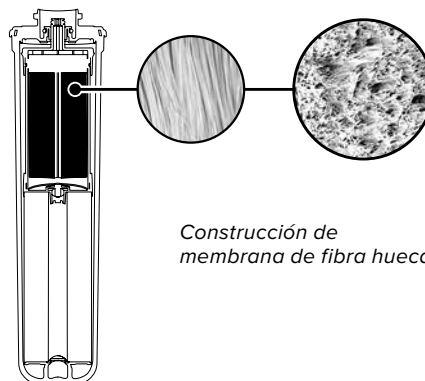

Construcción de membrana de fibra hueca

Cuadro comparativo visual de la eliminación de impurezas

1. Tamaño de las partículas de impurezas retenidas por la membrana de fibra hueca.
2. Tamaño de las partículas de impurezas retenidas por el prefiltro de polipropileno.
3. Tamaño de las partículas de impurezas retenidas por el bloque de carbón.

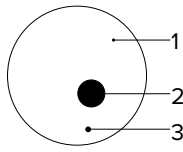

CARTUCHOS PRO

PRO 1

Tratamiento de agua combinado

- El mayor contenido de fibra AQUALÉN™ en la zona de filtración volumétrica elimina eficazmente Fe²⁺ y Fe³⁺.
- El método de filtración en cascada combina la purificación de agua mecánica y por adsorción en la primera etapa de los sistemas de la serie Pro. Retiene partículas desde 3 micrones de tamaño.

PRO 2

Limpieza profunda

- El carbón de coco activado y AQUALÉN™ eliminan eficazmente el cloro activo y los compuestos organoclorados.
- La fibra AQUALÉN™ retiene metales pesados de forma fiable.
- Tecnología de bloque de fibra de carbono. Retiene partículas desde 2 micrones de tamaño.

PRO H

Ablandamiento del agua

- Elimina las sales de dureza. Evita la aparición de incrustaciones y películas iridiscentes formadas por sales de dureza en la superficie del agua.
- Elimina el hierro Fe²⁺ y el manganeso.
- Contiene una mezcla de resinas de intercambio iónico de alta calidad.
- Se regenera fácilmente en casa.

Pro HF

Limpieza final y protección bacteriana

- Protección antibacteriana absoluta* gracias al uso de una membrana de fibra hueca que atrapa micropartículas a partir de 0,1 micras.
- Elimina eficazmente las impurezas orgánicas, los metales pesados y el cloro activo.

EQUIPAMIENTO

Bloque de colectores	1 ud
Tubo de conexión	1 ud
Tubo de conexión con casquillo cónico insertado	1 ud
Nodo de conexión (unión en T con válvula de bola, junta)	1 ud
Tapa (solo para el purificador de agua Aquaphor ECO H Pro)	1 ud
Adaptador para la regeneración del cartucho Pro H (solo para el purificador de agua Aquaphor ECO H Pro)	1 ud
Grifo para agua limpia (kit de instalación)	1 ud
Kit de cartuchos filtrantes de repuesto	1 ud
Tornillo autorroscante	2 uds.
Taco	2 uds.
Manual de instrucciones (pasaporte)	1 ud
Kit de embalaje	1 ud

* Probado en Escherichia coli 1257, Enterobacter cloacae, Pseudomonas aeruginosa, Lamblia intestinalis.

Tipos de purificadores de agua ECO Pro

Modelo	ECO Pro	ECO H Pro
Función	Post-tratamiento de agua potable	Post-tratamiento y ablandamiento de agua potable
Cartuchos filtrantes reemplazables	Pro 1 – Pro 2 – Pro HF	Pro 1 – Pro H – Pro HF
Especificaciones técnicas:		
Recurso del kit de cartuchos*	10 000 l	8000 l**
Velocidad de filtración recomendada	2.5 l/min	2.0 l/min
Dimensiones totales no superiores a	280 × 105 × 375 mm	
Presión máxima de trabajo del agua	0.63 MPa (6 bar)	
Temperatura del agua	+5...+ 38 °C	
Peso máximo	4.0 kg	
* La vida útil del kit de cartuchos reemplazables se indica para la filtración del agua que cumple con las normas sanitarias vigentes. Si el agua a tratar no cumple con las normas sanitarias vigentes, la vida útil del kit de cartuchos reemplazables puede disminuir. ** Teniendo en cuenta la regeneración múltiple del cartucho reemplazable Pro H en casa.		

GUÍA DE INSTALACIÓN

Instalación del purificador de agua

- Grifo para agua limpia
- Purificador de agua
- Nodo de conexión
- Junta de sellado
- Junta tórica de goma
- SopORTE decorativo
- Junta tórica de goma
- Arandela de plástico
- Arandela de seguridad de metal
- Tuerca de fijación
- Manguito de metal
- Tuerca de unión
- Tubo
- Clips de retención
- Tubo

¡ATENCIÓN! El filtro solo debe ser instalado por un fontanero cualificado, certificado para realizar la instalación de acuerdo con la legislación de su país.

¡ATENCIÓN! Si la presión de agua en la tubería supera el nivel de 0,63 MPa (6,5 bar), se debe instalar un regulador de presión antes del purificador de agua (no incluido en el kit del purificador de agua).

Instalación del purificador de agua

- Para la instalación necesitará: un taladro, una broca de 12 mm, una llave ajustable, un destornillador, una llave tubular de 14 mm.
- Determine los lugares para el grifo de agua limpia (1), el purificador de agua (2) y el nodo de conexión a la tubería (3). Los tubos de conexión deben pasar libremente, sin torceduras. Las partes libres de los tubos deben fijarse para que no se dañen o se salgan accidentalmente de las juntas. El purificador de agua debe estar aislado de fuentes de calor (estufas, calderas, tuberías de agua caliente, lavavajillas o lavadoras, etc.).

Instalación del nodo de conexión

¡ATENCIÓN! El extremo de la tubería a la que está conectado el nodo de conexión debe ser plano. Durante la instalación del nodo de conexión no use fuerza excesiva para evitar dañarlo. Si se producen daños mecánicos en el nodo de conexión como resultado de una instalación incorrecta y/o mal uso, no se aceptarán reclamaciones.

- Corte el suministro de agua fría y baje la presión abriendo el grifo.
- Instale el nodo de conexión (3) entre el suministro de agua fría y la conexión flexible del mezclador.

Instalación del grifo para agua limpia

- Perfore un orificio de 12 mm en el lugar del fregadero o encimera seleccionado para el grifo de agua limpia.

¡ATENCIÓN! Los tubos humedecidos con agua se insertan hasta una profundidad de al menos 15 mm. Compruebe la estanqueidad del tubo, con una fuerza de 80–90 N el tubo no debe sacarse.

- Coloque un soporte decorativo con dos anillos de goma (5–7) sobre el extremo roscado del grifo (1).
- Inserte el vástago del grifo en el orificio. Coloque una arandela de plástico (8), una arandela de metal (9) y fíjelas con una tuerca (10).
- Sobre el tubo con el casquillo de latón prensado (13) ponga la tuerca de unión (12) del kit del grifo para agua limpia, conecte el tubo al grifo y asegúrelo con la tuerca de unión.
- Conecte los tubos suministrados con el purificador de agua de acuerdo con la sección «Instalación del purificador de agua».
- Monte el purificador de agua instalando los cartuchos en el colector (consulte la sección «Instalación de cartuchos»). El orden de instalación de los cartuchos se muestra en la sección «Instalación del purificador de agua».

NOTA. Al ensamblar el purificador de agua ECO H Pro, no es necesario instalar el cartucho Pro H en este paso; en lugar del cartucho Pro H, enrosque el tapón de descarga en la muesca central del colector.

- Coloque el purificador de agua en la pared. Para hacerlo, use un kit de fijación y una plantilla impresa en la solapa superior de la caja.
- Después de instalar cartuchos filtrantes nuevos, enjuague el purificador de agua de acuerdo con la sección «Lavado del purificador de agua».

Instalación de cartuchos

Para instalar el cartucho filtrante:

- retire la película protectora del cartucho;
- Inserte el cartucho en el colector hasta el tope y presionando ligeramente gírelo en el sentido de las agujas del reloj hasta que haga un clic.

¡ATENCIÓN! ¡Si el cartucho no se gira hasta la posición final (acompañado de un clic), pueden producirse fugas!

LAVADO DEL PURIFICADOR DE AGUA

¡ATENCIÓN! Asegúrese de que los cartuchos estén en la posición correcta antes de lavarlos.

La ubicación de los cartuchos en el purificador de agua se indica en la sección «Instalación del purificador de agua».

ECO Pro

- Abra la tubería principal de agua fría, asegúrese de que las conexiones del purificador de agua estén bien apretadas.
- Deje correr el agua por el purificador de agua durante 5 minutos.
- Cierre el grifo de agua limpia y deje el purificador de agua durante 5 minutos.
- Deje correr el agua por el purificador de agua durante 5 minutos.
- Cierre el grifo de agua limpia y compruebe la estanqueidad de las conexiones.
- El purificador de agua está listo para su uso.

ECO H Pro

- Reemplace el cartucho Pro H con un tapón de descarga.
- Abra la tubería principal de agua fría, asegúrese de que las conexiones del purificador de agua estén bien apretadas.
- Abra el grifo de agua limpia, espere hasta que deje de salir el aire.
- Con el grifo del nodo de conexión ajuste el caudal de agua a 2.0 l/min. Deje correr el agua por el purificador de agua durante 5 minutos.
- Cierre el grifo de agua limpia y deje el purificador de agua durante 5 minutos. Deje correr el agua por el purificador de agua durante 5 minutos.
- Corte el agua antes del purificador de agua. Deje abierto el grifo de agua limpia. Instale el cartucho Pro H en lugar del tapón de descarga.
- Abra la tubería de agua fría y deje correr el agua por el purificador de agua durante otros 5 minutos.
- Cierre el grifo de agua limpia y compruebe la estanqueidad de las conexiones. El purificador de agua está listo para su uso.

¡ATENCIÓN! Para evitar fugas accidentales, observe el purificador de agua durante el lavado con un tapón instalado en lugar del cartucho Pro H.

REEMPLAZO DE CARTUCHOS FILTRANTES

- Corte el agua antes del purificador de agua y abra el grifo de agua limpia para bajar la presión. Instale los cartuchos nuevos para reemplazar los usados como se describe en la sección «Instalación de cartuchos».
- Abra el suministro de agua. Asegúrese de que las conexiones del purificador de agua estén bien apretadas. Lave los cartuchos nuevos de acuerdo con la sección «Lavado del purificador de agua».

REGENERACIÓN DEL CARTUCHO PRO H

La frecuencia de la regeneración depende de la dureza del agua de origen. El cartucho de reemplazo de ablandamiento Pro H con resina de intercambio iónico es efectivo para agua de dureza moderada a media.

Si la dureza del agua es superior a 5 meq/l, es recomendable utilizar un purificador de agua por ósmosis inversa Aquaphor OSMO o máquinas de agua potable Aquaphor RO.

Dureza del agua de origen	Cantidad de agua ablandada antes de la regeneración: (en grados alemanes de dureza)
3–6° dh	1000–500 L
6–8,5° dh	500–350 L
8,5–11° dh	350–250L
11–14° dh	250–200 L

Recuperación de las propiedades suavizantes del cartucho Pro H

- Corte el agua antes del purificador de agua y abra el grifo de agua limpia para bajar la presión.

- Desatornille el cartucho Pro H que requiere regeneración en sentido antihorario. Monte y conecte el adaptador de regeneración al cartucho Pro H (suministrado con el purificador de agua o comprado por separado).
- Instale la junta (3) en la tuerca (2).
- Deslice la tuerca (2) con la junta (3) en el adaptador (1) hasta el tope.
- Coloque el tubo de plástico (4) en la boquilla del adaptador (1).
- Inserte el adaptador (1) firmemente en el cartucho (6).
- Atornille una botella de plástico limpia estándar (5) con un fondo cortado (en forma de embudo) a la tuerca (2).
- Prepare 2–2,5 litros de solución saturada de sal de cocina (300 g de sal por 1 litro de agua hervida). No use sal yodada.
- Coloque el cartucho con la botella de plástico adjunta verticalmente (por ejemplo, en un bote); dirija el tubo de plástico hacia el fregadero.
- Vierta la solución a través del cartucho; al mismo tiempo, preste atención a que en el cartucho no entre ningún sedimento que se haya quedado al disolverse la sal. Después de la solución salina, vierta 2,5 litros de agua hervida a través del cartucho.
- El cartucho está listo para su uso.

¡ADVERTENCIA!



Si el agua de origen tiene una dureza alta (más de 7 meq/l), después de ablandarla puede tener un sabor ligeramente salado. Esto se debe al intercambio de iones de calcio por iones de sodio, no es consecuencia de un mal funcionamiento del purificador de agua y no perjudica su salud.

PRO H

Si utiliza el purificador de agua ECO Pro para el postratamiento de agua dura, es posible que aparezcan sedimentos blancos o una película superficial de sales de dureza en el agua filtrada. Esto no se debe a un mal funcionamiento del purificador de agua. Utilice el purificador de agua ECO H Pro para ablandar el agua.



Si la temperatura de ambiente durante el funcionamiento del purificador de agua alcanza los +38 °C (temperatura máxima de funcionamiento del producto), debe desconectarse de la tubería de agua fría hasta que baje la temperatura.



Si se sabe que el purificador de agua no se utilizará durante un día o más (por ejemplo, durante el viaje de fin de semana), se debe desconectar de la tubería de agua fría (la válvula de entrada está cerrada).



Si no ha utilizado el purificador de agua durante más de una semana, deje correr el agua durante 5 minutos antes de reanudar la filtración.



El agua purificada no puede almacenarse durante mucho tiempo. Utilice solo agua recién filtrada.



Durante el transporte, el almacenaje y el uso del purificador de agua, protéjalo de impactos, caídas y que el agua se congele en él.



No se recomienda realizar los trabajos de conexión del purificador de agua a la red de suministro de agua por su cuenta. Se recomienda contactar con un técnico cualificado para la conexión del purificador de agua.

El fabricante no es responsable de la calidad inadecuada de los trabajos de conexión del purificador de agua a la red de suministro de agua, así como del resultado de estos trabajos. La responsabilidad por las deficiencias de estos trabajos, así como por los daños a la salud o a los bienes del consumidor u otras personas como resultado de estas deficiencias, es responsabilidad del ejecutor de estos trabajos.



El reciclaje se realizará de acuerdo con los requisitos ambientales, sanitarios y otros establecidos por las normas nacionales en el ámbito de la protección del medio ambiente y de la seguridad sanitaria y epidemiológica de la población.

LA VIDA ÚTIL Y GARANTÍAS

La vida útil del purificador de agua (a excepción de los cartuchos filtrantes reemplazables) es de 5 años* a partir de la fecha de fabricación**.

Al final de su vida útil, el purificador de agua debe reemplazarse***.

La vida útil (recurso) de los cartuchos filtrantes reemplazables en diferentes opciones de configuración:

Pro 1 – Pro 2 – Pro HF – 10 000 litros, pero no más de 1,5 años****;

Pro 1 – Pro H – Pro HF – 8000 litros, pero no más de 1,5 años****.

La vida útil (recurso) de los cartuchos filtrantes reemplazables se calcula a partir de la fecha de venta del purificador de agua al consumidor a través de la red minorista.

La fecha de venta del purificador de agua (con cartuchos filtrantes reemplazables) se determinará por el sello de la tienda en este manual o por el recibo de compra. Si no se puede establecer la fecha de venta del purificador de agua, la vida útil de los cartuchos se calculará a partir de la fecha de fabricación de los cartuchos filtrantes reemplazables.

La vida útil del purificador de agua (con un conjunto de cartuchos filtrantes reemplazables) antes del inicio de la operación no podrá superar 3 años a temperatura de +5 a +38 °C, sin romper el embalaje.

El período de garantía del purificador de agua (a excepción de los cartuchos filtrantes reemplazables) es de 2 años a partir de la fecha de venta. El fabricante queda liberado de las obligaciones de garantía si se pierde este manual con las fechas de fabricación y/o venta y no existen otras formas de establecer la vida útil del producto.

El fabricante se exime de responsabilidad en los siguientes casos:

- alteración por parte del consumidor de las reglas de montaje (instalación) del producto indicadas en este manual;
- si los cartuchos filtrantes reemplazables que se han desgastado no se han reemplazado de manera oportuna;
- funcionamiento del purificador de agua por encima de los límites establecidos por los requisitos técnicos para las condiciones de funcionamiento del producto (ver este manual).

Si tiene alguna queja sobre el funcionamiento del purificador de agua, debe comunicarse con el vendedor o el fabricante. No se aceptan reclamaciones sobre purificadores de agua con daños externos.

El fabricante se reserva el derecho de realizar mejoras en el diseño del purificador de agua sin mostrarlas en el pasaporte.

* No depende del período del inicio de explotación del producto.

** Fecha de fabricación: la fecha en forma de DD.MM.YYYY indicada por el fabricante en la etiqueta ubicada en la última página de este manual y/o en el colector.

*** El uso del purificador de agua después de haber terminado su vida útil puede resultar en daños a la salud o bienes del consumidor o de otras personas y debe ser interrumpido.

**** La vida útil del kit de cartuchos reemplazables se indica para la filtración del agua que cumple con las normas sanitarias vigentes.

El recurso del kit de cartuchos reemplazables puede variar según la calidad del agua de origen (dureza, cantidad de impurezas, etc.).

ET KASUTUSJUHEND

KÖRGTEHNOLOOGILINE VEEPUHASTUS



AQUALEN™

Ainulaadneioonivahetuskiud. Eemaldab täielikult raskmetallid ning imab püsivalt endasse kahjulikud saasteained.



AUTOMAATNE LUKUSTUS

Filtrite vahetamine hetkega. Puhas ja ohutu hooldus.



CARBON BLOCK + AQUALEN™

CB on tehnoloogia, mille abil toodetakse erineva poor-susastmega filtreid erineva reostusastmega vee puhastamiseks. CB pikendab oluliselt Aquaphori filtrite tööiga, kuid ei mõjuta puhastuse kvaliteeti.

250 000

STC (TÄIELIK OHUTUS)

Aquaphor i veepuhastites kasutatavad materjalid vastavad ülemaailmsete toiduohutuse nõuete „Food Grade“ standarditele.



Materjalide kvaliteeti on kontrollitud vastavalt Euroopa standarditele (Saksamaa LGA sertifikaat nr 3061796, 10.08.2012)*

* Pro HF vahetusfiltril



Patenditud tehnoloogia Aquaphor i filtrite tootmisel kasutatakse patenditud tehnoloogiaid.



Kvaliteedijuhtimissüsteem omab ISO 9001 sertifikaati.

Veepuhastid ECO Pro ja ECO H Pro on mõeldud kraaniveest kloori, raskmetallide ja orgaaniliste saasteainete eemaldamiseks ning filter ECO H Pro ka kehivatele sanitaarnormidele vastavast veest kareduse vähendamiseks.

Veepuhastid ECO Pro, ECO H Pro

- Täielik antibakteriaalne kaitse.
- Eemaldab tõhusalt orgaanilised lisandid, raskmetallid ja kloori.
- Mugav ja lihtne kasutada.

TÄIUSTATUD FILTREERIMISTEHNOLGOOGIA

Õoneskiudmembraan – täiustatud filtreerimistehnoloogia

Aquaphor ECO Pro / ECO H Pro on kodumajapidamisse mõeldud veepuhastid, milles on kasutatud uuenduslikku, õoneskiudmembraaniga mikrofiltrereerimise (alates 0,1 mikromeetrist) veepuhastustehnoloogiat.

Erinevalt rulli tüüpi (näiteks pöördosmoosi) membraanidest on õoneskiudmembraanid umbes 1 mm läbimõõduga ja poorsete seintega torud. Vesi filtreeritakse läbi nende mikrotorude seinte.

Selliste osakeste, sealhulgas kolloidsete rauaosakeste eemaldamine võimaldab saada puhtaimast puhtamat vett.

Eemaldab mikroorganismid ja bakterid.

On peaaegu võimatu leida polüpropüleenist filtreid või söeplokke, mille poorsus on alla 0,7–0,8 mikroni. See ei ole bakterite kindlaks eemaldamiseks piisav. Bakteri keskmine suurus on 0,5–5 mikronit. Näiteks Escherichia coli suurus on 0,3–1 korda 1–6 mikronit, Staphylococcus aureus on läbimõõduga 0,5–1 mikronit.

Eemaldab giardia tsüstid

Giardia tsüst on „kookon“, mis on vastupidav väliste mõjurite, sealhulgas bakteritsiidide suhtes ning paljud kodukasutamiseks mõeldud veepuhastid ei suuda neid tõhusalt filtreerida. Kõige tõhusam viis tsüstide eemaldamiseks on mehaaniline filtreerimine õoneskiudmembraanide abil.

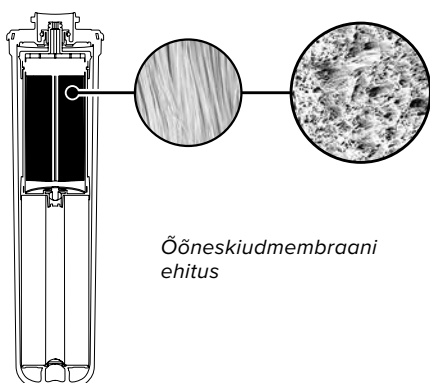

Õoneskiudmembraani
ehitus

Vee saasteainetest puhastamise võrdluskem

1. Nende saasteainete osakeste suurus, mille püüab kinni õoneskiudmembraan.
2. Nende saasteainete osakeste suurus, mille püüab kinni polüpropüleenist eelfilter.
3. Nende saasteainete osakeste suurus, mille püüab kinni söeplokk.

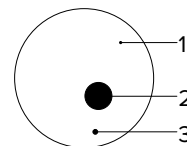
**PRO FILTRID****PRO 1**

Ühes filtris on koos 2xh, mehaaniline ja sorbeeriv puhastus

- Suurem AQUALEN™ kiu sisaldus võimaldab siduda rohkem mustust ja eemaldada rauda (Fe²⁺, Fe³⁺).
- Hoiab kinni osakesi suurusega alates 3 mikronit.

PRO 2**Süvafiltreerimine**

- Aktiveeritud kookosekoore süsi ning ainulaadneioonivahetusega mikrokiud AQUALEN™ filtreerivad tõhusalt välja aktiivsed kloori- ja kloororgaanilised ühendid.
- AQUALEN™ hoiab kindlalt kinni ka raskmetalle.
- Söeploki tehnoloogia Carbon block + AQUALEN™.
- Hoiab kinni osakesi suurusega alates 2 mikronit.

PRO H**Veepuhendus**

- Eemaldab veest karedusoolad. Takistab katlakivi moodustumist ning vee pinnale sädeleva kelme tekkimist. Kaitseb köögiseadmeid.
- Eemaldab rauda (Fe²⁺) ja mangaani.
- Sisaldab kvaliteetseteioonivahetusvaikude segu.
- Lihtne kodus regenererida.

PRO HF**Lõpptöötlus ja kaitse bakterite eest**

- Tagab kindla kaitse bakterite eest*.
- Õoneskiudmembraan hoiab kinni mikro-osakesi suurusega alates 0,1 mikronit.
- Eemaldab tõhusalt orgaanilised ühendid, raskmetallid ja aktiivse kloori.

KOMPLEKT

Kollektoriplakk	1 tk.
Ühendustoru	1 tk.
Ühendustoru koos koonuspuksiga	1 tk.
Ühendussõlm	1 tk.
Sulgurkork (ainult Aquaphor ECO H Pro)	1 tk.
Üleminek Pro H filtri regenererimiseks (ainult Aquaphor ECO H Pro)	1 tk.
Puhta vee kraan tihendite ja üleminekute komplektiga	1 tk.
Vahetusfiltrite komplekt	1 tk.
Kruvid	2 tk.
Tüüblid	2 tk.
Kasutusjuhend	1 tk.
Pakend	1 tk.

* Testitud bakterite Escherichia coli 1257, Enterobacter cloacae, Pseudomonas aeruginosa ja Lamblia intestinalis suhtes.

ECO Pro veepuhasti mudelid

Mudel	ECO Pro	ECO H Pro
Funktsioon	Joogivee järeltöötlus	Joogivee järeltöötlus ja pehmemdamine
Vahetatavad filtrid	Pro 1 – Pro 2 – Pro HF	Pro 1 – Pro H – Pro HF
Tehnilised omadused:		
Filtrite komplekti ressurss*	10 000 L	8000 L**
Soovitav filtreerimiskiirus	2,5 l/min	2,0 l/min
Üldmõõtmed: mitte üle	280 × 105 × 375 mm	
Vee max töö rõhk	0,63 MPa (6 bar)	
Veetemperatuur	+5...+38 °C	
Mass: mitte üle	4,0 kg	
* Filtrite komplekti ressurss on arvestatud kehtivatele sanitaarnormidele vastava vee filtreerimiseks. Kui filtreeritav vesi ei vasta kehtivatele sanitaarnormidele, võib filtrite ressurss olla lühem. ** Võttes arvesse Pro H filtri korduvat regenereerimist kodus.		

PAIGALDUSJUHEND

Paigaldamine

1. Puhtaveekraan
2. Veepuhasti
3. Ühendussõlm
4. Tihend
5. Kummitihend
6. Dekoratiivseib
7. Kummitihend
8. Plastseib
9. Metallseib (stopper)
10. Kinnitusmutter
11. Koonuspuks
12. Survemutter
13. Toru
14. Lukustusklambrid (stopper)
15. Toru

TÄHELEPANU! Laske filter paigaldada ainult kvalifitseeritud sanitehnikul, kellel on selleks vastav tunnistus.

TÄHELEPANU! Enne filtri paigaldamist mõõtke veesurvet. Kui see on üle 0.63 MPa (6,5 bar), paigaldage rõhuregulaator (ei ole komplektiga kaasas).

Veepuhasti paigaldamine

1. Paigaldamiseks on vaja järgmist: puur, 12 mm puuritera, reguleeritav mutrivõti, kruvikeeraja, 14 mm padrunvõti.
2. Valige puhtaveekraani (1) ja veepuhasti (2) ning ühendussõlme (3) jaoks sobiv koht veevärgiga ühendamiseks (vt joonis). Ühendustorud peavad olema vabalt ja mitte paindes. Soovitav on kinnitada torude liigne pikkus sellisel viisil, mis neid ei kahjusta ega põhjusta ühendusvigu, mis võivad vähendada vooluhulka. Veepuhasti tuleb isoleerida või paigutada kaugemale kuumusallikatest (ahi, boiler, kuumaveetorud, nõudepesumasin või pesumasin jms).

Ühendussõlme paigaldamine

TÄHELEPANU! Torujuhtme ots, mille külge ühendatakse ühendussõlm, peab olema tasane. Ühendussõlme (3) kahjustamise vältimiseks ärge rakendage paigaldamise ajal suurt jõudu. Ühendussõlme (3) ebaõigest paigaldamisest tekkinud mehhaaniliste vigastuste olemasolul ja/või valesti kasutamise tagajärjel tekkinud pretensioonid ei rahuldata.

3. Sulgege külmavee magistraal ning laske segistit avades rõhk välja.
4. Paigaldage ühendussõlm (3) külmaveetoru ning painduva John Guesti toru vahele.

Puhtaveekraani paigaldamine

5. Puurige puhtaveekraani jaoks valitud kohta 12 mm ava.

TÄHELEPANU! Eelnevalt niisutatud ühendustorud lükake lõpuni sisse, vähemalt 15 mm sügavusele. Kontrollige, et toru on korralikult fikseeritud, see peab olema kinnitatud nii, et talub rakenduvat jõudu 80–90 N.

6. Kinnitage kraani keermega otsa (1) külge dekoratiivseib (6) ning 2 kummirõngast (5, 7).
7. Paigutage kraaniots (1) puuritud avasse. Asetage sellele plastseib (8), metallist (stopper)seib (9) ning pingutage mutriga (10).
8. Pressitud messingist puksiga (13) ühendustorule pange survemutter (12) puhta vee kraani komplektist. Ühendage kraaniga pressitud messingist puksiga ühendustoru ots ning pingutage survemutriga.
9. Ühendage komplektis olevad torud veepuhastiga, järgides osa „Veepuhasti paigaldamine“.
10. Pange veepuhasti (2) kokku, järgides filtrite paigaldusjärjestust (vt osa „Filtrite paigaldamine“).

MÄRKUS. Veepuhastit ECO H Pro kokku pannes pole selles etapis veel vaja paigaldada Pro H filtrit – selle asemel keerake kollektori keskmisesse pesa sulgurkork.

11. Kinnitage veepuhasti seinale. Selleks kasutage kinnitusdetailide komplekti ning karbis olevat šablooni.
12. Kui uued filtrid on paigaldatud, tehke veepuhasti läbipesu vastavalt juhendile „Veepuhasti läbipesu“.

Filtrite paigaldamine

- Eemaldage filtrilt kaitsekile.
- Sisestage filtrid kollektoriplokki kuni lõpuni, seejärel keerake filtrit kergelt päripäeva kuni kuulete klõpsatust.

TÄHELEPANU! Kui filtrit ei keerata lõppasendisse (misjuhul kostab klõps), võivad tagajärjeks olla lekked.

VEEPUHASTI LÄBIPESU

TÄHELEPANU! Enne läbipesu kontrollige, kas filtrid on paigaldatud õiges järjestuses.

Filtrite asukoht veepuhastis on näidatud osas „Veepuhasti paigaldamine“.

ECO Pro

- Avage külmavee magistraal ja veenduge, et veepuhasti ei leki.
- Laske veel 5 minutit läbi filtri voolata.
- Sulgege puhtaveekraan ning jätke veepuhasti 5 minutiks seisma.
- Laske veel uuesti 5 minutit läbi filtri voolata.
- Sulgege puhtaveekraan ning veenduge, et kõik ühendused on tihedad.
- Veepuhasti on kasutamiseks valmis.

ECO H Pro

- Asendage filter Pro H sulgurkorgiga.
- Avage külmavee magistraal ning veenduge, et veepuhasti ei leki.
- Avage puhtaveekraan ning oodake, kuni sellest enam õhku ei tule. Kasutage ühendussõlme kraani, et seadistada vee vooluhulgaks 2,0 l/min. Laske veel 5 minutit läbi filtri voolata.

- Sulgege puhtaveekraan ning jätke veepuhasti 5 minutiks seisma.
- Laske veel uuesti 5 minutit läbi filtri voolata.
- Sulgege vesi enne veepuhastit ning hoidke puhtaveekraan lahti.
- Paigaldage sulgurkorgi asemel filter Pro H.
- Avage külmavee magistraalil kraan ning laske veel 5 minutit läbi filtri voolata.
- Sulgege puhtaveekraan ning veenduge, et kõik ühendused on hermeetilised.
- Veepuhasti on kasutamiseks valmis.

TÄHELEPANU! Juhuslike lekete vältimiseks kontrollige läbipesu ajal veepuhasti Pro H filtri asemele paigaldatud sulgurkorki.

FILTRITE VAHETAMINE

- Sulgege vesi enne veepuhastit ning avage puhtaveekraan, et vabastada surve.
- Paigaldage uued filtrid, järgides osa „Filtrite paigaldamine“ juhiseid.
- Avage külmaveekraan ning veenduge, et veepuhasti ei lekiks.
- Pärast uute filtrite paigaldamist peske nad läbi, nagu kirjeldatud osas „Veepuhasti läbipesu“.

PRO H FILTRI REGENEREERIMINE

Regeneerimise sagedus sõltub kasutatava vee karedusest. Mõõduka ja keskmiselt kareda veega toimib tõhusaltioonivaetusvaiguga pehendusfilter Pro H.

Kui vee karedus on üle 5 mg-ekv, on soovitatav kasutada pöördosmoos veepuhastit Aquaphor OSMO või joogiveepuhastit Aquaphor RO.

Sisendvee karedus	Enne regeneerimist pehmendatud vee kogus
3–6° dh	1000–500 L
6–8,5° dh	500–350 L
8,5–11° dh	350–250 L
11–14° dh	250–200 L

Filtri Pro H pehmendavate omaduste taastamine

- Sulgege veevool enne veepuhastit ning avage puhtaveekraan, et vabastada surve.
- Keerake taastamist vajav filter Pro H vastupäeva lahti.
- Pange kokku ja ühendage filtra Pro H regeneratsiooni ülemineku (on kas veepuhastiga komplektis või tuleb osta eraldi).
- Paigaldage tihend (3) mutri (2) sisse.
- Asetage ülemineku (1) külge mutter (2) koos tihendiga (3) kuni lõpuni.. Ühendage plasttoru (4) ülemineku liitmiku (1) külge.
- Sisestage ülemineku (1) tihedalt filtrisse (6). Keerake mutri (2) külge puhas standardne plastpudel (5), millel on põhi ära lõigatud (lehtriks).
- Valmistage 2–2,5 liitrit küllastunud keedusoola lahus (300 g soola 1 liitri keedetud vee kohta). Ärge kasutage jodeeritud soola.
- Asetage filter koos kinnitatud plastpudeliga vertikaalselt (näiteks purgi sisse). Suunake plasttoru valamusse.
- Valage soolalahus läbi filtri: seejuures kontrollige, et filtrisse ei satuks lahustumata soola osakesi, sadet. Pärast soolalahusega läbipesu valage läbi filtri 2,5 liitrit keedetud vett.
- Filter on kasutamiseks valmis.

PANGE TÄHELE JÄRGMIST:



Kui vee karedus on üle 7 mg-ekv/l, võib see pärast pehendamist omandada kergelt soolaka maitse. Selle põhjus on kaltsiumiioonide vahetumine naatriumiioonideks. See ei näita veepuhasti riket ega kahjusta tervist.

PRO H Kui te kasutate kareda vee järeltöötlemiseks ECO Pro, võite filtreeritud vees märgata valget setet või sooladest tekkinud pinnakilmet. See ei näita veepuhasti riket. Vee pehendamiseks on soovitatav kasutada toodet ECO H Pro.



Kui veepuhasti töö ajal on ümbritseva õhu temperatuur +38 °C (toote maksimaalne töötemperatuur), tuleb see külmavee magistraalil lahti ühendada, kuni temperatuur on langenud.



Kui teil pole plaanis veepuhastit kasutada 24 tundi või kauem (nt. sõidate suvilasse), tuleb külmavee kraan magistraalil sulgeda (sissevoolukraan sulgeda).



Kui te pole veepuhastit kasutanud kauem kui nädal, laske enne kasutamist 5 minutit veel filtrist läbi voolata.



Filtreeritud vett ei ole soovitatav säilitada. Kasutage ainult värskelt filtreeritud vett.



Kaitske veepuhastit ja filtreid transpordi, ladustamise ja kasutamise ajal löökide ja kukkumise eest, samuti ärge laske veel filtri sees külmuda.



Soovitatav on lasta veepuhasti ühendada kvalifitseeritud santehnikul, kellel on selleks vastav tunnistus. Tootja ei vastuta juhul, kui veepuhasti on veevärgiga valesti ühendatud, samuti vale ühendamise tagajärgede eest. Puuduliku paigalduse ning selle tagajärjel tekkinud tervisehäirete või kliendi või teiste inimeste omandile tekkinud kahju eest vastutab paigaldaja.



Toode tuleb utiliseerida vastavalt riigis kehtestatud eeskirjadele ja normidele.

TOOTJA GARANTII

Veepuhasti tööiga (välja arvatud vahetusfiltrid) on 5 aastat* alates tootmiskuupäevast**. Tööea lõppedes tuleb veepuhasti välja vahetada.***

Erinevate mudelite vahetusfiltrite ressursstööiga:

Pro 1 – Pro 2 – Pro HF – 10 000 liitrit, kuid maksimaalselt 1,5 aastat****

Pro 1 – Pro H – Pro HF – 8000 liitrit, kuid maksimaalselt 1,5 aastat****

Filtrite tööiga arvutatakse jaemüügist ostmise kuupäevast alates.

Veepuhasti ostukuupäev (koos vahetusfiltritega) on ostu sooritamise kuupäev (kaupluse tempel ja kuupäev toote kasutusjuhendis/passis või ostudokumendi kuupäev. Kui ostukuupäeva ei ole võimalik tuvastada, arvestatakse filtrite tööiga nende valmistamise kuupäevast.

Veepuhasti hoiustamise aeg (koos vahetusfiltrite komplektiga) enne kasutamist on maksimaalselt 3 aastat, temperatuuril +5 kuni +38 °C, kinnises originaalpakendis.

Veepuhasti garantiiaeg (välja arvatud vahetusfiltrid) on 2 aastat alates ostukuupäevast. Tootja ei anna garantiid juhul, kui käesolev juhend, mis sisaldab valmistamise ja / või müügi kuupäevi on kadunud ning puuduvad muud viisid toote kasutusaja kindlakstegemiseks.

Tootja ei vastuta järgmistel juhtudel:

- klient rikkus käesoleva kasutusjuhendi paigaldusjuhiseid;
- vahetusfiltrid ei vahetata õigeaegselt, kui nende tööiga on lõppenud;
- veepuhastit kasutatakse väljaspool (kasutusjuhendi) tehnilistes andmetes märgitud piire.

Kui veepuhasti töö kohta on kaebusi, võtke palun ühendust müüja või tootjaga. Kaebusi ei rahuldata, kui veepuhastil on nähtavaid väliseid defekte.

Tootja jätab endale õiguse teha veepuhasti konstruktsioonis parandusi ilma neid kasutusjuhendis kajastamata.

* Sõltumata toote kasutamise alguskuupäevast.

** Tootmiskuupäev on kuupäev vormingus PP.KK.AAAA, mille tootja on märkinud korpuse tagaküljel olevale sildile.

*** Veepuhasti kasutamine pärast selle tööea lõppu võib kahjustada kasutaja või teiste isikute tervist või vara ja tuleb lõpetada.

**** Vahetusfiltrite komplekti tööiga on kohandatud vee filtreerimiseks, mis vastab kehtivatele sanitaarnormidele. Vahetusfiltrite komplekti tööiga võib olla erinev, olenevalt vee kvaliteedist (karedus, saasteainete kogus jms).

FR MANUEL D'UTILISATION

HAUTES TECHNOLOGIES DE TRAITEMENT DE L'EAU

Les appareils de filtration d'eau ECO Pro, ECO H Pro sont conçus pour éliminer le chlore, les métaux lourds, les impuretés organiques, ainsi que pour réduire la dureté (ECO H Pro) de l'eau potable du robinet, conformément aux normes sanitaires en vigueur.



AQUALEN™

Fibre échangeuse d'ions unique. Élimine complètement les métaux lourds, absorbe irréversiblement les impuretés nocives.



AUTO LOCK

Remplacement facile des cartouches. Entretien propre et sûr.



CARBON BLOCK + AQUALEN™

CB-technologie de fabrication de milieux filtrants à différents degrés de porosité pour l'eau avec tous les niveaux de pollution. CB augmente considérablement la durée de vie des cartouches de remplacement Aquaphor sans compromettre la qualité du nettoyage.



STC (Sécurité absolue)

Les matériaux utilisés dans les appareils de filtration d'eau Aquaphor sont conformes à la classe de sécurité mondiale «Food Grade».



La qualité des matériaux est vérifiée à la conformité aux normes européennes (certificat LGA n° 3061796 du 10/08/2012, Allemagne)*

* pour cartouche de remplacement Pro HF



Technologies brevetées Les filtres Aquaphor sont fabriqués selon des technologies brevetées.



Le système de management de la qualité du fabricant a été certifié conforme à la norme ISO 9001.

- Protection antibactérienne absolue.
- Élimination efficace des impuretés organiques, des métaux lourds et du chlore actif.
- Simple et facile à utiliser.

TECHNOLOGIES DE POINTE DE FILTRATION

Membrane en fibre creuse – technologie de filtration de pointe

Aquaphor ECO Pro / ECO H Pro est un appareil de filtration d'eau domestique qui utilise une technologie innovante de purification de l'eau – microfiltration avec une membrane à fibre creuse de 0,1 µm.

Contrairement aux membranes de type rouleau (par exemple, l'osmose inverse), les membranes à fibres creuses sont des tubes d'environ 1 mm de diamètre avec des parois poreuses. La filtration de l'eau se produit au travers des parois de ces micro-tubes.

L'élimination de ces particules, y compris les particules de fer colloïdal, permet d'obtenir un degré de clarté élevé de l'eau.

Retiennent les micro-organismes et les bactéries.

Les cartouches en polypropylène ou les blocs de carbone sont presque impossibles à obtenir avec une porosité inférieure à 0,7–0,8 µm. Ce n'est pas suffisant pour éliminer de manière fiable les bactéries.

La taille des bactéries est en moyenne de 0,5 à 5 µm. Escherichia coli, par exemple, a des dimensions de 0,3–1 sur 1–6 µm, Staphylococcus aureus (Staphylococcus aureus) – diamètre de 0,5–1 µm.

Supprime les kystes de Giardia.

Le kyste de Giardia est un « cocon » résistant aux effets de facteurs externes, y compris l'action des bactéricides et de nombreux appareils de filtration d'eau domestique ne sont pas en mesure de les combattre efficacement.

Le moyen le plus efficace de lutter contre les kystes est la filtration mécanique à l'aide de membranes à fibres creuses

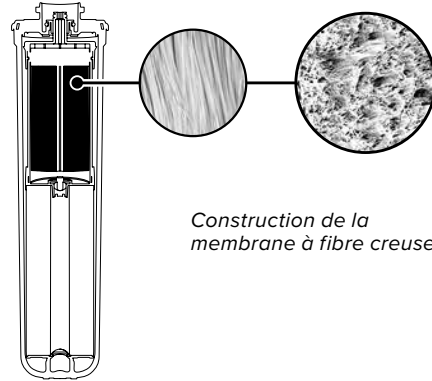

Construction de la membrane à fibre creuse.

Diagramme comparatif visuel de la filtration de l'eau des impuretés.

1. La taille des particules d'impuretés retenues par la membrane à fibre creuse.
2. Taille des particules d'impuretés retenues par le pré-filtre en polypropylène.
3. Taille des particules d'impuretés retenues par le bloc de carbone.

CARTOUCHES PRO

PRO 1

Filtration combinée de l'eau

- La teneur élevée en fibres AQUALEN™ dans la zone de filtration volumétrique élimine efficacement Fe²⁺ et Fe³⁺
- La méthode de filtration en cascade combine la purification mécanique et la filtration par sorption de l'eau dans la première étape de filtration des systèmes de la série Pro.
- Retient les particules de 3 µm.

PRO 2

Filtration profonde

- Le charbon et l' AQUALEN™ éliminent efficacement le chlore actif et les composés organochlorés.
- La fibre d' AQUALEN™ retient tout les métaux lourds.
- Technologie de Carbon block + AQUALEN™.
- Retient les particules de 2 µm.

PRO H

Adoucissement de l'eau

- Élimine les sels de dureté. Empêche l'apparition de tartre.
- Élimine le fer Fe²⁺ et le manganèse.
- Contient un mélange de résines échangeuses d'ions de haute qualité.
- Facilement régénéré à la maison.

PRO HF

Traitement final et protection contre les bactéries

- Protection antibactérienne absolue* grâce à l'utilisation d'une membrane en fibres creuses qui retient les microparticules de 0,1 µm.

* Testé sur Escherichia coli 1257, Enterobacter cloacae, Pseudomonas aeruginosa, Lamblia intestinalis.

- Élimine efficacement les impuretés organiques, les métaux lourds et le chlore actif.

PACK DE LIVRAISON

Unité des collecteurs	1 pc.
Tube de raccordement	1 pc.
Tube de raccordement avec douille conique insérée	1 pc.
Raccord de connexion (té avec vanne à boisseau sphérique, joint)	1 pc.
Obturbateur (seulement pour Aquaphor ECO H Pro appareil de filtration d'eau)	1 pc.
Adaptateur pour la régénération de cartouche Pro H (Seulement pour l'appareil de filtration d'eau Aquaphor ECO H Pro)	1 pc.
Robinet d'eau propre (kit d'installation)	1 pc.
Kit de cartouches filtrantes de remplacement	1 pc.
Vis auto-taraudeuse	2 pcs.
Cheville	2 pcs.
Manuel d'utilisation (passeport)	1 pc.
Kit de livraison	1 pc.

OPTIONS POUR APPAREIL DE FILTRATION D'EAU ECO PRO

Modèle	ECO Pro	ECO H Pro
Fonction	Post-traitement de l'eau potable	Post-traitement et adoucissement de l'eau potable
Cartouches filtrantes remplaçables	Pro 1 – Pro 2 – Pro B	Pro 1 – Pro H – Pro B
Caractéristiques techniques:		
Durée de vie du kit de cartouches*	10 000 l	8000 l**
Vitesse de filtration recommandée	2,5 l/min	2,0 l/min
Dimensions hors tout, maximum de	280 × 105 × 375 mm	
Pression de travail maximum de l'eau	0,63 MPA (6 bar)	
Température de l'eau	+5...+38 °C	
Poids, maximum de	4,0 kg	
* La durée de vie du kit de cartouches remplaçables conforme aux normes sanitaires en vigueur. Si l'eau filtrée n'est pas conforme aux normes sanitaires en vigueur, la durée de vie du kit de cartouches remplaçables peut être réduite. ** Compte tenu de la régénération répétée de la cartouche remplaçable Pro H à la maison.		

GUIDE D'INSTALLATION

Schéma d'installation de l'appareil de filtration d'eau

- Robinet d'eau propre
- Filtre
- Raccord de connexion
- Joint d'étanchéité
- Bague d'étanchéité en caoutchouc
- Support décoratif
- Bague d'étanchéité en caoutchouc
- Rondelle en plastique
- Écrou de verrouillage en métal
- Écrou de fixation
- Douille métallique
- Écrou-raccord

- Tube
- Clips de retenue
- Tube

ATTENTION! L'installation du filtre doit être effectuée que par un plombier qualifié certifié pour effectuer l'installation conformément à la législation de votre pays.

ATTENTION! Si la pression dans le réseau d'eau dépasse 0,63 MPA (6,5 bar), installez un régulateur de pression avant le filtre d'eau (non inclus dans le kit de l'appareil de filtration d'eau).

Installation de l'appareil de filtration d'eau

- Pour l'installation, vous aurez besoin de: perceuse, foret de 12 mm, clé à molette, tournevis, clé tubulaire de 14 mm.
- Identifiez les emplacements pour le robinet d'eau propre (1), le purificateur d'eau (2) et l'unité de raccordement à l'eau (3). Les tubes de raccordement doivent passer librement, sans pliure.

Il est recommandé de fixer les emplacements libres des tubes de façon à éviter de les endommager ou d'abîmer les connexions.

L'appareil de filtration d'eau doit être isolé des sources de chaleur (plaques de cuisine, chaudières, tuyaux d'eau chaude, lave-vaisselle ou machines à laver, etc.).

Installation d'un raccord de connexion

ATTENTION! L'extrémité de la tuyauterie à laquelle le raccord de connexion est fixé doit être plate.

Lors du serrage du raccord de connexion, évitez de serrer trop fort pour ne pas l'endommager.

En cas d'endommagement mécanique du raccord de connexion, en cas d'une mauvaise installation et/ou d'une mauvaise utilisation, aucune réclamation ne sera acceptée.

- Fermez la conduite d'eau froide et faites chuter la pression en ouvrant le mélangeur.
- Entre le robinet d'eau froide et le raccord flexible du mélangeur, installez le raccord de connexion (3).

Installation de robinet d'eau propre

- Percez un trou de 12 mm de diamètre dans l'emplacement choisi pour le robinet d'eau propre de l'évier ou du plan de travail.

ATTENTION! les tubes pré-humidifiés avec de l'eau sont insérés jusqu'en butée à une profondeur minimum de 15 mm. Vérifier la pression de serrage du tube, avec une force de 80–90 N, le tube ne doit pas être retiré.

- Placez le support décoratif avec deux anneaux en caoutchouc (5–7) sur la tige filetée du robinet (1).
- Insérez la tige du robinet dans le trou. Placez une rondelle en plastique (8), une rondelle en métal (9) dessus et fixez-la avec un écrou (10).
- Sur le tube avec le manchon en laiton pressé (13), enfitez l'écrou-raccord (12) du kit de robinet d'eau propre, connectez le tube au robinet et fixez-le avec l'écrou-raccord.
- Raccordez les tubes fournis avec l'appareil de filtration d'eau conformément au « Schéma d'installation de l'appareil de filtration d'eau ».
- Assemblez l'appareil de filtration d'eau en installant les cartouches dans le collecteur (voir le chapitre « Installation des cartouches »). La procédure d'installation des cartouches est indiquée dans le « Schéma d'installation de l'appareil de filtration d'eau ».

REMARQUE. Lors de l'assemblage de l'appareil de filtration d'eau ECO H Pro, il n'est pas nécessaire d'installer la cartouche Pro H à ce stade – au lieu de la cartouche Pro H, vissez le bouchon de rinçage dans l'emplacement central du collecteur.

11. Placez l'appareil de filtration d'eau sur le mur. Pour cela, utilisez le kit de fixation et le patron appliqué sur le rabat supérieur de la boîte.
12. Après avoir installé les nouvelles cartouches filtrantes, rincez l'appareil de filtration d'eau conformément au chapitre « Rinçage de l'appareil de filtration d'eau ».

Installation des cartouches

Pour l'installation de la cartouche filtrante:

- retirez le film protecteur de la cartouche;
- insérez la cartouche dans le collecteur jusqu'en butée et, en appuyant légèrement, tournez-la dans le sens des aiguilles d'une montre jusqu'au déclic.

ATTENTION! Le fait de ne pas tourner la cartouche jusqu'à sa position finale (accompagné d'un clic) peut provoquer des fuites!

Lavage de l'appareil de filtration d'eau

ATTENTION! Assurez-vous que les cartouches sont correctement positionnées avant de commencer le lavage.

Le positionnement des cartouches dans l'appareil de filtration d'eau est indiqué sur le « Schéma d'installation de l'appareil de filtration d'eau ».

ECO Pro

- Ouvrez la conduite d'eau froide, assurez-vous que les connexions de l'appareil de filtration d'eau sont étanches.
- Faites passer l'eau au travers de l'appareil de filtration d'eau durant 5 minutes.
- Fermez le robinet d'eau et laissez l'appareil de filtration d'eau durant 5 minutes.
- Faites passer l'eau au travers de l'appareil de filtration d'eau durant 5 minutes.
- Fermez le robinet d'eau et assurez-vous que les connexions sont étanches.
- L'appareil de filtration d'eau est prêt à fonctionner.

ECO H Pro

- Installez le bouchon de rinçage à la place de la cartouche Pro H.
- Ouvrez la conduite d'eau froide, assurez-vous que les connexions de l'appareil de filtration d'eau sont étanches.
- Ouvrez le robinet d'eau, attendez que l'air cesse de s'échapper.
- Réglez le débit d'eau à 2,0 l/min à l'aide du robinet sur le raccord de connexion.
- Faites passer l'eau au travers de l'appareil de filtration d'eau durant 5 minutes.
- Fermez le robinet d'eau et laissez l'appareil de filtration d'eau durant 5 minutes.
- Faites passer l'eau au travers de l'appareil de filtration d'eau durant 5 minutes.
- Fermez l'eau avant l'appareil de filtration d'eau. Laissez le robinet d'eau ouvert.
- Installez la cartouche Pro H à la place du bouchon de rinçage.
- Ouvrez la conduite d'eau froide et faites passer l'eau dans l'appareil de filtration d'eau durant 5 minutes supplémentaires.
- Fermez le robinet d'eau et assurez-vous que les connexions sont étanches.
- L'appareil de filtration d'eau est prêt à fonctionner.

ATTENTION! Pour éviter les fuites accidentelles, surveillez l'appareil de filtration d'eau pendant le rinçage avec le bouchon installé à la place de la cartouche Pro H.

REPLACEMENT DES CARTOUCHES FILTRANTES

- Fermez l'eau à l'entrée de l'appareil de filtration d'eau et ouvrez le robinet d'eau pour faire chuter la pression.
- Installez les nouvelles cartouches filtrantes à la place de celles utilisées comme décrit dans le chapitre « Installation des cartouches filtrantes ».
- Ouvrez l'alimentation en eau. Assurez-vous que les connexions de l'appareil de filtration d'eau sont étanches.
- Rincez les nouvelles cartouches conformément au chapitre « Lavage de l'appareil de filtration d'eau ».

RÉGÉNÉRATION DE LA CARTOUCHE PRO H

La fréquence de régénération dépend de la dureté de l'eau du réseau. L'utilisation de la cartouche de remplacement adoucissante Pro H avec de la résine échangeuse d'ions est efficace pour l'eau de dureté modérée et moyenne.

Si la dureté de l'eau est supérieure à 5 mEq/l, il est conseillé d'utiliser un appareil de filtration d'eau de type osmose inverse Aquaphor OSMO ou des distributeurs d'eau potable Aquaphor RO.

Dureté de l'eau d'origine	Quantité d'eau adoucie avant régénération: (en degrés de rigidité allemands)
3–6° dh	1000–500 L
6–8,5° dh	500–350 L
8,5–11° dh	350–250 L
11–14° dh	250–200 L

Récupération des caractéristiques adoucissantes de la cartouche Pro H

- Fermez l'eau à l'entrée de l'appareil de filtration d'eau et ouvrez le robinet d'eau pour faire chuter la pression.
- Dévissez la cartouche remplaçable Pro H dans le sens antihoraire.
- Assemblez et raccordez l'adaptateur de régénération à la cartouche Pro H (fourni avec l'appareil de filtration d'eau ou vendu séparément).
- Placez le joint (3) dans l'écrou (2).
- Mettre l'écrou (2) avec le joint (3) sur l'adaptateur (1) jusqu'à la butée.
- Mettre le tube en plastique (4) sur le raccord de l'adaptateur (1).
- Insérez fermement l'adaptateur (1) dans la cartouche (6).
- Vissez sur l'écrou (2) une bouteille en plastique standard propre (5) avec le fond coupé (en forme d'entonnoir).
- Préparer 2–2,5 litres de solution saturée de sel de table (300 g de sel pour 1 litre d'eau bouillie). N'utilisez pas de sel iodé.
- Installez la cartouche avec la bouteille en plastique attachée verticalement (par exemple dans le pot). Dirigez le tube en plastique dans l'évier.
- Versez la solution au travers de la cartouche, en s'assurant, que les résidus de sel ne pénètrent pas dans la cartouche.
- Après la solution saline, versez 2,5 litres d'eau bouillie au travers de la cartouche.
- La cartouche est prête à fonctionner.

ATTENTION !



Si l'eau d'origine a une plus grande dureté (plus de 7 mEq/l), après l'adoucissement, elle peut avoir un léger goût salé. Cela est dû à l'échange d'ions calcium sur les ions sodium, cela n'est pas un dysfonctionnement de l'appareil de filtration d'eau et ne nuit pas à votre santé.

PRO H

Si vous utilisez l'appareil de filtration d'eau ECO Pro pour le traitement de l'eau dure, alors dans l'eau filtrée, il peut y avoir résidu blanc ou un film de sels de dureté sur la surface de l'eau. Ce n'est pas un dysfonctionnement de l'appareil de filtration d'eau. Pour l'adoucissement de l'eau, utilisez un appareil de filtration d'eau ECO H Pro.



Si la température ambiante durant le fonctionnement de l'appareil de filtration d'eau a atteint +38 °C (température maximum de fonctionnement de l'appareil), il doit être déconnecté de la conduite d'eau froide jusqu'à ce que la température baisse.



S'il est connu que l'appareil de filtration d'eau ne sera pas utilisé durant une journée ou plus (par exemple, lors de votre départ à la campagne), il doit être déconnecté de la conduite d'eau froide (le robinet d'entrée fermé).



Si vous n'avez pas utilisé l'appareil de filtration d'eau pendant plus d'une semaine, laissez passer l'eau au travers du filtre durant 5 minutes.



L'eau filtrée ne doit pas être stockée durant une longue période. Vous ne devez utiliser que de l'eau fraîchement filtrée.



Lors du transport, du stockage et de l'utilisation de l'appareil de filtration d'eau, protégez-le contre les chocs et les chutes, ainsi que contre le gel de l'eau.



Il n'est pas recommandé de connecter l'appareil de filtration d'eau au réseau d'eau par vous-même. Pour connecter l'appareil de filtration d'eau, il est recommandé de contacter un technicien qualifié.

Le Fabricant n'est pas responsable de la mauvaise qualité des travaux de raccordement de l'appareil de filtration d'eau au réseau d'eau, ni du résultat de ces travaux. La responsabilité pour les défauts de ce travail, ainsi que pour causer des dommages à la santé ou aux biens du consommateur ou à d'autres personnes en raison de ces défauts, incombe à l'exécuteur de ce travail.



Recyclage conformément aux exigences environnementales, sanitaires et autres, établies selon les normes nationales dans le domaine de la protection de l'environnement et du bien-être sanitaire et épidémiologique de la population.

Durée de vie et garantie

La durée de vie de l'appareil de filtration d'eau (à l'exception des cartouches filtrantes remplaçables) est de 5 ans* à compter de la date de fabrication**. En fin de vie, l'appareil de filtration d'eau doit être remplacé***.

Durée de vie des cartouches filtrantes en différentes versions:

Pro 1 – Pro 2 – Pro HF – 10 000 litres, ou maximum 18 mois****;

Pro 1 – Pro H – Pro HF – 8000 litres, ou maximum 18 mois****.

La durée de vie (ressource) des cartouches est calculée à partir de la date d'achat de l'appareil de filtration d'eau par le consommateur via un réseau de vente au détail.

La date de la vente de l'appareil de filtration d'eau (avec des cartouches filtrantes) est déterminée par le cachet de magasin dans le présent passeport ou le ticket de caisse. Si la date de vente de l'appareil de filtration d'eau ne peut pas être fixée, la durée de vie des cartouches est calculée à partir de la date de fabrication des cartouches filtrantes de remplacement.

Durée de conservation de l'appareil de filtration d'eau (avec l'ensemble des cartouches filtrantes remplaçables) avant le début de l'utilisation est de 3 ans à une température de +5 à +38 °C, sans rupture de l'emballage.

La période de garantie de l'utilisation de l'appareil de filtration d'eau (à l'exception des cartouches filtrantes remplaçables) est de 2 ans à compter de la date de vente. Le Fabricant est exempté de la garantie si la présente instruction est perdue avec les dates de production et/ou de vente indiquées et qu'il n'existe aucun autre moyen de déterminer la durée de vie du produit.

Le Fabricant est exonéré de responsabilité dans les cas suivants:

- violation par le consommateur des règles de montage (installation) du produit énoncées dans la présente instruction;
- si les cartouches de filtres remplaçables qui n'ont pas été remplacées en temps opportun;

- l'utilisation d'un appareil de filtration d'eau au-delà des limites fixées par les exigences techniques pour les conditions d'utilisation du produit (voir le présent manuel).

S'il y a des réclamations pour le fonctionnement de l'appareil de filtration d'eau, contactez le Vendeur ou le Fabricant. Les réclamations concernant des appareils de filtration d'eau présentant des dommages externes ne sont pas acceptées.

Le fabricant se réserve le droit d'améliorer la conception de l'appareil de filtration d'eau sans les indiquer dans le certificat du produit.

* Quelle que soit la durée de vie du produit.
 ** Date de production-date du type JJ.MM.AAAA, qui est indiqué par le Fabricant sur l'étiquette figurant sur la dernière page de ce manuel et/ou sur le collecteur.
 *** L'utilisation d'un purificateur d'eau en fin de vie peut causer des dommages à la santé ou aux biens du consommateur ou d'autres personnes et doit être interrompue.
 **** La durée de vie du kit de cartouches de rechange est installée pour la filtration de l'eau conforme aux normes sanitaires en vigueur. La durée de vie du kit de cartouches de remplacement peut varier en fonction de la qualité de l'eau d'origine (dureté, quantité d'impuretés, etc.).

GR ΕΓΧΕΙΡΙΔΙΟ ΧΡΗΣΗΣ

ΦΙΛΤΡΑΝΣΗ ΝΕΡΟΥ ΥΨΗΛΗΣ ΤΕΧΝΟΛΟΓΙΑΣ

Τα φίλτρα νερού ECO Pro, ECO H Pro έχουν σχεδιαστεί για την φίλτρανση χλωρίου, βαρέων μετάλλων, οργανικών ακαθαρσιών, καθώς και για τη μείωση της σκληρότητας (ECO H Pro) του πόσιμου νερού της βρύσης που πληροί τα ισχύοντα υγειονομικά πρότυπα.



AQUALENT™

Μοναδική ίνα ανταλλαγής ιόντων. Εξαλείφει πλήρως τα βαρέα μέταλλα και απορροφά μόνιμα τις βλαβερές ακαθαρσίες.



AUTO LOCK

Άμεση αντικατάσταση ανταλλακτικών φίλτρων. Καθαρή και ασφαλής συντήρηση.



CARBON BLOCK + AQUALENT™

CB είναι μια τεχνολογία κατασκευής μέσω φίλτραρίσματος διαφορετικού διαμετρήματος πόρων για οποιοδήποτε επίπεδο μόλυνσης του νερού. Το CB αυξάνει σημαντικά τη διάρκεια ζωής των ανταλλακτικών φίλτρων Aquarhog χωρίς κανένα συμβιβασμό στην ποιότητα φίλτρανσης.



STC (Absolute safety)

Τα υλικά που χρησιμοποιούνται στα φίλτρα νερού Aquarhog πληρούν τα παγκόσμια πρότυπα ασφαλείας «Food Grade».



Η ποιότητα των υλικών ελέγχεται για συμμόρφωση με τα ευρωπαϊκά πρότυπα (πιστοποιητικό LGA αριθ. 3061796 τις 10.08.2012, Γερμανία)*

*για το ανταλλακτικό φίλτρο Pro HF



Πατενταρισμένες τεχνολογίες Τα φίλτρα νερού Aquarhog κατασκευάζονται χρησιμοποιώντας πατενταρισμένες τεχνολογίες.



Το Σύστημα Διαχείρισης Ποιότητας είναι πιστοποιημένο σύμφωνα με το ISO 9001.

Φίλτρα νερού ECO Pro, ECO H Pro

- Πλήρης αντιβακτηριακή προστασία.
- Αποτελεσματική απομάκρυνση οργανικών ακαθαρσιών, βαρέων μετάλλων και χλωρίου.
- Εύκολη και απλή λειτουργία.

ΠΡΟΗΓΜΕΝΗ ΤΕΧΝΟΛΟΓΙΑ ΦΙΛΤΡΑΡΙΣΜΑΤΟΣ

Μεμβράνη κοίλων ινών (Hollow Fiber) – προηγμένη τεχνολογία φιλτραρίσματος

Το Aquaphor ECO Pro / ECO H Pro είναι ένα οικιακό φίλτρο νερού, το οποίο χρησιμοποιεί μια καινοτόμο τεχνολογία καθαρισμού νερού – μικροδιήθησης με μεμβράνη κοίλων ινών από 0,1 microns.

Σε αντίθεση με τις μεμβράνες τύπου ρολού (για παράδειγμα, αντίστροφη ώσμωση), οι μεμβράνες κοίλων ινών έχουν σωληνοειδές σχήμα με διάμετρο περίπου 1 mm με πορώδη τοιχώματα. Το νερό φιλτράρεται μέσω των τοιχωμάτων αυτών των μικροσωλήνων.

Η αφαίρεση τέτοιων σωματιδίων, συμπεριλαμβανομένων των σωματιδίων κολλοειδούς σιδήρου, καθιστά δυνατή την απόκτηση νερού με τον υψηλότερο βαθμό διαύγειας.

Αφαιρεί μικροοργανισμούς και βακτήρια.

Στα φίλτρα πολυπροπυλενίου ή μπλοκ άνθρακα είναι σχεδόν αδύνατο να επιτευχθεί πορώδες μικρότερο από 0,7–0,8 microns. Αυτό δεν αρκεί για την αξιόπιστη απομάκρυνση των βακτηρίων. Το μέσο μέγεθος των βακτηρίων είναι 0,5–5 microns. Το Escherichia coli, για παράδειγμα, έχει μέγεθος 0,3–1 επί 1–6 microns, Staphylococcus aureus - διάμετρο 0,5–1 microns.

Αφαιρεί τα μικρόβια giardia

Το μικρόβιο Giardia είναι ένα «κουκούλι» που είναι ανθεκτικό σε εξωτερικούς παράγοντες, συμπεριλαμβανομένης της δράσης των βακτηριοκτόνων και πολλά φίλτρα νερού οικιακής χρήσης δεν είναι σε θέση να τα αντιμετωπίσουν αποτελεσματικά. Ο πιο αποτελεσματικός τρόπος για τον έλεγχο των μικροβίων είναι η μηχανική διήθηση με τη βοήθεια μεμβρανών κοίλων ινών.

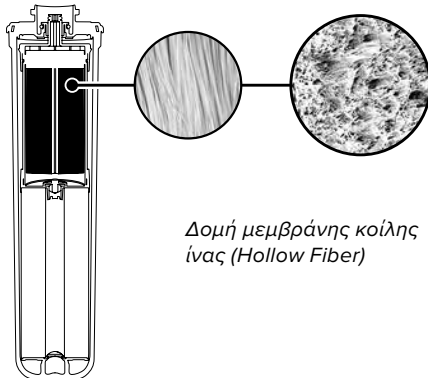

Οπτικό διάγραμμα σύγκρισης καθαρισμού νερού από ακαθαρσίες

1. Το μέγεθος των σωματιδίων που συγκρατούνται από τη μεμβράνη κοίλων ινών.
2. Το μέγεθος των σωματιδίων που συγκρατούνται από το προ-φίλτρο πολυπροπυλενίου.
3. Το μέγεθος των σωματιδίων που συγκρατούνται από το μπλοκ άνθρακα.

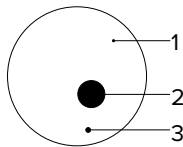

ΑΝΤΑΛΛΑΚΤΙΚΑ ΦΙΛΤΡΑ PRO

PRO 1

- Συνδυάζει μηχανικό καθαρισμό και προσρόφηση σε ένα φίλτρο.
- Η αυξημένη περιεκτικότητα σε ίνες AQUALEN™ επιτρέπει βελτιωμένη κατακράτηση ρύπων και απομάκρυνση του σιδήρου (Fe²⁺, Fe³⁺).
- Κατακρατεί σωματίδια μεγαλύτερα από 3 microns.

PRO 2

Αποδοτική φιλτρανση

- Ο ενεργός άνθρακας από φλοιό καρύδας και η μοναδική μικροΐνα AQUALEN™ ανταλλαγής ιόντων φιλτράρουν αποτελεσματικά τις δραστικές ενώσεις χλωρίου και οργανοχλωρίου.

- Η ίνα AQUALEN™ κατακρατεί με ασφάλεια τα βαρέα μέταλλα.
- Με τεχνολογία Carbon block + AQUALEN™.
- Κατακρατεί σωματίδια μεγαλύτερα από 2 microns.

PRO H

Αποσκλήρυνση νερού

- Αποτρέπει τη συσσώρευση αλάτων και τον ιριδίζοντα σχηματισμό φιλμ στην επιφάνεια του νερού. Προστατεύει τις οικιακές συσκευές της κουζίνας σας.
- Απομακρύνει το σίδηρο (Fe²⁺) και το μαγγάνιο.
- Περιέχει ένα μείγμα ρητινών ανταλλαγής ιόντων υψηλής ποιότητας.
- Εύκολη ανάκτηση διήθησης στο σπίτι.

PRO HF

Τελική φιλτρανση και προστασία από βακτήρια

- Παρέχει αξιόπιστη προστασία* έναντι βακτηρίων.
- Μια πυκνή μεμβράνη κοίλων ινών κατακρατεί μικροσωματίδια μεγαλύτερα από 0,1 microns.
- Αποτελεσματική απομάκρυνση οργανικών ουσιών, βαρέων μετάλλων και ενεργού χλωρίου.

ΠΕΡΙΕΧΟΜΕΝΑ ΣΥΣΚΕΥΑΣΙΑΣ

Κεφαλή φίλτρων:	1 τεμ.
Εύκαμπτος σωλήνας σύνδεσης:	1 τεμ.
Εύκαμπτος σωλήνας σύνδεσης με ενσωματωμένη κωνική απόληξη:	1 τεμ.
Σύνδεσμος παροχής:	1 τεμ.
Πώμα (μόνο για Aquaphor ECO H Pro):	1 τεμ.
Σετ ανάκτησης διήθησης του φίλτρου Pro H (μόνο για Aquaphor ECO H Pro):	1 τεμ.
Βρυσάκι φίλτρου (με κιτ εγκατάστασης):	1 τεμ.
Σετ ανταλλακτικών φίλτρων:	1 τεμ.
Αυτοδιάρτητη βίδα:	2 τεμ.
Ούπα:	2 τεμ.
Εγχειρίδιο λειτουργίας (πιστοποιητικό προϊόντος):	1 τεμ.
Συσκευασία:	1 τεμ.

Τύποι φίλτρου νερού ECO Pro

Μοντέλο	ECO Pro	ECO H Pro
Λειτουργία	Φιλτρανση πόσιμου νερού	Φιλτρανση και αποσκλήρυνση πόσιμου νερού
Αντικαταστάσιμα φίλτρα νερού	Pro1 – Pro2 – Pro HF	Pro1 – ProH – ProHF
Τεχνικά χαρακτηριστικά:		
Διάρκεια ζωής σετ ανταλλακτικών φίλτρων*	10 000 λίτρα	8 000 λίτρα**
Συνιστώμενη ταχύτητα φιλτραρίσματος:	2,5 L/λεπτό	2,0 L/λεπτό
Συνολικές διαστάσεις (όχι περισσότερο από):	280 × 105 × 375 mm	
Μέγιστη πίεση νερού δικτύου:	0,63 MPa (6 bar)	
Θερμοκρασία νερού:	+5...+38 °C	
Βάρος (όχι περισσότερο από):	4,0 kg	
* Η διάρκεια ζωής του ανταλλακτικού σετ φίλτρων έχει ρυθμιστεί για φιλτράρισμα νερού που πληροί τα ισχύοντα υγειονομικά πρότυπα. Εάν το προς φιλτρανση νερό δεν πληροί τα ισχύοντα υγειονομικά πρότυπα, ενδέχεται να μειωθεί η διάρκεια ζωής του σετ ανταλλακτικών. ** Λαμβάνοντας υπόψη την επαναλαμβανόμενη ανάκτηση διήθησης του ανταλλακτικού φίλτρου Pro H στο σπίτι.		

* Δοκιμασμένο σε Escherichia coli 1257, Enterobacter cloacae, Pseudomonas aeruginosa, Lambliia intestinalis.

Οδηγός εγκατάστασης

Εγκατάσταση

1. Βρυσάκι φίλτρου
2. Μονάδα φίλτρου
3. Σύνδεσμος παροχής
4. Λαστιχάκι στεγανοποίησης
5. Λαστιχάκι O-ring
6. Ροζέτα διακοσμητική
7. Λαστιχάκι O-ring
8. Πλαστική ροδέλα
9. Μεταλλική ροδέλα
10. Παξιμάδι
11. Μεταλλικός δακτύλιος απόστασης
12. Παξιμάδι ασφαλείας
13. Εύκαμπτος σωλήνας
14. Πλαστικό κλιπ τερματισμού
15. Εύκαμπτος σωλήνας

ΠΡΟΣΟΧΗ! Εγκαταστήστε το φίλτρο σας μόνο από εξειδικευμένο υδραυλικό ο οποίος είναι πιστοποιημένος για την εκτέλεση της εγκατάστασης σύμφωνα με τη νομοθεσία της χώρας σας.

ΠΡΟΣΟΧΗ! Μετρήστε την πίεση του νερού πριν από την εγκατάσταση του φίλτρου. Εάν υπερβαίνει τα 0,63 MPa, εγκαταστήστε ένα μειωτή πίεσης νερού (δεν περιλαμβάνεται στη συσκευασία).

Εγκατάσταση – Φίλτρο νερού

1. Για την εγκατάσταση θα χρειαστείτε: κρουστικό δράπανο, τρυπάνι Ø12mm, ρυθμιζόμενο κλειδί, κατσαβίδι, σωληνωτό κλειδί Ø14mm.
2. Επιλέξτε την κατάλληλη θέση για το βρυσάκι φίλτρου (1), τη μονάδα φίλτρου (2) και τη θέση για το σύνδεσμο (3) στη παροχή νερού (δείτε την εικόνα). Σημειώστε ότι οι εύκαμπτοι σωλήνες σύνδεσης πρέπει να είναι χαλαροί και να μην κάμπτονται.

Συνιστάται να τυλίξετε και να στερεώσετε τα τμήματα των εύκαμπτων σωλήνων που μπορεί να περισσεύουν με τέτοιο τρόπο ώστε να αποφευχθούν ζημιές ή σφάλματα σύνδεσης που ενδέχεται να μειώσουν τον ρυθμό ροής νερού.

Το φίλτρο νερού πρέπει να τοποθετηθεί σε απόσταση ή να απομονωθεί από οποιαδήποτε πηγή θερμότητας (φούρνοι κουζίνας, λέβητες, σωλήνες παροχής ζεστού νερού, πλυντήρια πιάτων ή πλυντήρια ρούχων κ.λπ.).

Εγκατάσταση - Σύνδεσμος παροχής

ΠΡΟΣΟΧΗ! Το άκρο του συνδέσμου από την παροχή κρύου νερού όπου θα γίνει η σύνδεση πρέπει να είναι επίπεδο.

Για να αποφύγετε ζημιά στο σύνδεσμο παροχής (3), μην ασκείτε υπερβολική δύναμη κατά την εγκατάσταση.

Δεν γίνονται αποδεκτές αντικαταστάσεις εάν προκληθεί μηχανική βλάβη στο σύνδεσμο παροχής (3) λόγω μη σωστής εγκατάστασης.

3. Κλείστε την παροχή κρύου νερού και ελευθερώστε την πίεση ανοίγοντας τη βρύση.
4. Εγκαταστήστε το σύνδεσμο παροχής (3) μεταξύ της παροχής κρύου νερού και του εύκαμπτου σωλήνα JG.

Εγκατάσταση - Βρυσάκι φίλτρου

5. Ανοίξτε στο επιλεγμένο μέρος μια τρύπα Ø12mm για το βρυσάκι φίλτρου.

ΠΡΟΣΟΧΗ! Οι σωλήνες, υγραμένοι με νερό, εισάγονται σε βάθος τουλάχιστον 15 mm. Βεβαιωθείτε ότι ο σωλήνας είναι σωστά στερεωμένος. Πρέπει να είναι ασφαλισμένος και να διατηρεί δύναμη 8–9 kgf·m (80–90 N·m).

6. Συναρμολογήστε τη διακοσμητική ροζέτα (6) και τα 2 λαστιχάκια O-ring (5,7) στο σωλήνα βάσης με εξωτερικό σπείρωμα στο βρυσάκι φίλτρου (1).

7. Εισάγετε το σωλήνα βάσης με εξωτερικό σπείρωμα από το βρυσάκι φίλτρου (1) στην ανοιγμένη τρύπα. Περάστε από κάτω την πλαστική ροδέλα (8), τη μεταλλική ροδέλα (9) και σφίξτε τα με το παξιμάδι (10).
8. Περάστε στον εύκαμπτο σωλήνα σύνδεσης με ενσωματωμένη κωνική απόληξη (13) το παξιμάδι ασφαλείας (12) από το κιτ εγκατάστασης. Συνδέστε στο βρυσάκι φίλτρου το άκρο του σωλήνα με την ενσωματωμένη κωνική απόληξη και σφίξτε το με το παξιμάδι ασφαλείας.
9. Συνδέστε τους εύκαμπτους σωλήνες που παρέχονται με φίλτρο νερού σύμφωνα με τον «Οδηγό εγκατάστασης φίλτρου νερού».
10. Συναρμολογήστε τη μονάδα φίλτρου (2) σύμφωνα με τη σειρά εγκατάστασης των ανταλλακτικών φίλτρων (βλ. ενότητα «Εγκατάσταση – Ανταλλακτικά φίλτρα»).

ΣΗΜΕΙΩΣΗ. Κατά τη συναρμολόγηση του φίλτρου νερού ECO H Pro, δεν χρειάζεται να εγκαταστήσετε το φίλτρο Pro H σε αυτό το στάδιο – αντί για το φίλτρο Pro H, βιδώστε το πλαστικό πώμα στη μεσαία υποδοχή της κεφαλής φίλτρων.

11. Τοποθετήστε τη μονάδα φίλτρου στον τοίχο. Για να το κάνετε αυτό, κόψτε το μέρος της επάνω εξωτερικής συσκευασίας που έχει τυπωμένες 2 οπές και με ταινία τοποθετήστε το στην επιλεγμένη θέση που θέλετε να γίνει η στήριξη. Με ένα μολύβι μαρκάρετε τις 2 οπές και τοποθετήστε τη μονάδα φίλτρου.
12. Μετά την εγκατάσταση των νέων ανταλλακτικών φίλτρου, ενεργοποιήστε το φίλτρο νερού σύμφωνα με την ενότητα «Ενεργοποίηση φίλτρων».

Εγκατάσταση - Ανταλλακτικά φίλτρα

- Αφαιρέστε το προστατευτικό φιλμ από το φίλτρο.
- Τοποθετήστε τα φίλτρα στις εσοχές υποδοχής στην κεφαλή φίλτρων μέχρι να κουμπώσουν σ' αυτές και περιστρέψτε τα φίλτρα αριστερόστροφα να ακουστεί ένα κλικ.

ΠΡΟΣΟΧΗ! Η χαλαρή περιστροφή του φίλτρου στην τελική θέση (που δεν συνοδεύεται από ένα κλικ) μπορεί να προκαλέσει διαρροές.

ΕΝΕΡΓΟΠΟΙΗΣΗ ΦΙΛΤΡΩΝ

ΠΡΟΣΟΧΗ! Πριν ενεργοποιήσετε, προσέξτε τη σειρά των φίλτρων. Οι θέσεις των κασετών στο φίλτρο νερού δίνονται στην ενότητα «Εγκατάσταση - Φίλτρο νερού».

ECO Pro

- Ανοίξτε την παροχή κρύου νερού και βεβαιωθείτε ότι η μονάδα φίλτρου δεν έχει διαρροή.
- Αφήστε το νερό να τρέξει μέσω της μονάδας φίλτρου για 5 λεπτά με ανοιχτό το βρυσάκι φίλτρου.
- Κλείστε το βρυσάκι φίλτρου και αφήστε να δουλέψει το φίλτρο νερού για 5 λεπτά.
- Ξανανοίξτε το βρυσάκι φίλτρου και αφήστε το νερό να τρέξει μέσω της μονάδας φίλτρου για άλλα 5 λεπτά.
- Κλείστε το βρυσάκι φίλτρου και βεβαιωθείτε ότι όλες οι συνδέσεις είναι σωστά σφραγισμένες χωρίς διαρροές.
- Το φίλτρο νερού είναι έτοιμο για χρήση.

ECO H Pro

- Αντί για το φίλτρο Pro H, βιδώστε το πλαστικό πώμα στη μεσαία υποδοχή της κεφαλής φίλτρων.
- Ανοίξτε την παροχή κρύου νερού, βεβαιωθείτε ότι η μονάδα φίλτρου δεν έχει διαρροή.
- Ανοίξτε το βρυσάκι φίλτρου και περιμένετε μέχρι να σταματήσει να βγαίνει ο αέρας. Χρησιμοποιήστε το διακόπτη στο σύνδεσμο παροχής για να ορίσετε το ρυθμό ροής νερού στα 2,0 L/λεπτό. Αφήστε το νερό να τρέξει μέσω της μονάδας φίλτρου για 5 λεπτά με ανοιχτό το βρυσάκι φίλτρου.
- Κλείστε το βρυσάκι φίλτρου και αφήστε να δουλέψει το φίλτρο νερού για 5 λεπτά.

- Ξανανοίξτε το βρυσάκι φίλτρου και αφήστε το νερό να τρέξει μέσω της μονάδας φίλτρου για άλλα 5 λεπτά.
- Κλείστε τη παροχή νερού πριν από τη μονάδα φίλτρου και διατηρήστε ανοιχτό το βρυσάκι φίλτρου.
- Τοποθετήστε το φίλτρο Pro H στη θέση του πώματος.
- Ανοίξτε την παροχή κρύου νερού και αφήστε το νερό να τρέξει μέσω της μονάδας φίλτρου για 5 λεπτά με ανοιχτό το βρυσάκι φίλτρου.
- Κλείστε το βρυσάκι φίλτρου και βεβαιωθείτε ότι όλες οι συνδέσεις είναι σωστά σφραγισμένες χωρίς διαρροές.
- Το φίλτρο νερού είναι έτοιμο για χρήση.

ΠΡΟΣΟΧΗ! Όταν ενεργοποιείτε τα φίλτρα με το πλαστικό πώμα στην υποδοχή, ελέγξτε το ρυθμό ροής για να αποφύγετε τυχόν διαρροές.

ΑΝΤΙΚΑΤΑΣΤΑΣΗ ΦΙΛΤΡΩΝ

- Κλείστε τη παροχή νερού πριν από τη μονάδα φίλτρου και ανοίξτε το βρυσάκι φίλτρου για να ελευθερώσετε την πίεση.
- Εγκαταστήστε τα νέα φίλτρα όπως περιγράφεται στην ενότητα «Εγκατάσταση – Ανταλλακτικά φίλτρα».
- Ανοίξτε την παροχή κρύου νερού και βεβαιωθείτε ότι η μονάδα φίλτρου δεν έχει διαρροή.
- Μετά την εγκατάσταση των νέων φίλτρων, ενεργοποιήστε το φίλτρο όπως περιγράφεται στην ενότητα «Ενεργοποίηση φίλτρων».

ΑΝΑΚΤΗΣΗ ΔΙΗΘΗΣΗΣ ΤΟΥ ΦΙΛΤΡΟΥ PRO H

Η συχνότητα ανάκτησης εξαρτάται από την αρχική σκληρότητα του νερού. Η χρήση του ανταλλακτικού φίλτρου αποσκλήρυνσης νερού Pro H με ρητίνη ανταλλαγής ιόντων είναι αποτελεσματική για νερό μέτριας ή μέσης σκληρότητας.

Εάν η σκληρότητα του νερού είναι μεγαλύτερη από 5 mEq/L, συνιστάται η χρήση φίλτρου νερού αντίστροφης ώσμωσης Aquaphor OSMO ή φίλτρων πόσιμου νερού Aquaphor RO.

Αρχική σκληρότητα νερού	Ποσότητα αποσκλήρυνσης νερού πριν από ανάκτηση
3–6° dh	1000–500 L
6–8,5° dh	500–350 L
8,5–11° dh	350–250L
11–14° dh	250–200 L

Ανάκτηση των ιδιοτήτων αποσκλήρυνσης του φίλτρου Pro H

- Κλείστε τη παροχή νερού πριν από τη μονάδα φίλτρου και ανοίξτε το βρυσάκι φίλτρου για να ελευθερώσετε την πίεση.
- Ξεβιδώστε το φίλτρο Pro H που πρέπει να ανακτηθεί αριστερόστροφα.
- Συναρμολογήστε και συνδέστε το σετ ανάκτησης διήθησης του φίλτρου Pro H (διατίθεται στο σετ φίλτρου νερού ή αγοράζεται ξεχωριστά).
- Εισαγάγετε τη φλάντζα (3) στο παξιμάδι (2).
- Περάστε το παξιμάδι (2) με τη φλάντζα (3) στον σύνδεσμο (1) μέχρι να κουμπώσει. Τοποθετήστε το πλαστικό σωληνάκι (4) στην ειδική υποδοχή του σύνδεσμου (1).
- Τοποθετήστε τον σύνδεσμο (1) σφιχτά στο φίλτρο (6). Βιδώστε το παξιμάδι (2) σ' ένα καθαρό πλαστικό μπουκάλι (5) με κομμένο το κάτω μέρος του (για να το χρησιμοποιήσετε ως χωνί).
- Προετοιμάστε ένα κορεσμένο διάλυμα μαγειρικού αλατιού (περίπου 300 gr./L) σε 2–2,5 λίτρα βραστό νερό (χρησιμοποιήστε μη ιωδιούχο αλάτι) και ανακατέψτε.
- Τοποθετήστε το φίλτρο με το προσαρτημένο πλαστικό μπουκάλι κάθετα (για παράδειγμα, τοποθετώντας το σε ένα βάζο). Βάλτε την άκρη από το πλαστικό σωληνάκι στο νεροχύτη.
- Ρίξτε το διάλυμα αλατιού μέσα στο φίλτρο. Ελέγξτε το υπόλειμμα αλατιού που έχει απομείνει στη βάση του διαλύματος να μην μπει στο φίλτρο. Αφού ρίξετε το διάλυμα αλατιού, βάλτε 2,5 λίτρα βραστό νερό στο φίλτρο να ξεπλυθεί.
- Το φίλτρο είναι έτοιμο για χρήση.

ΣΗΜΕΙΩΣΤΕ ΤΑ ΕΞΗΣ:



Εάν η σκληρότητα του νερού είναι μεγαλύτερη από 7 mEq/L, μπορεί να αποκτήσει ελαφρώς αλμυρή γεύση μετά την αποσκλήρυνση. Αυτό οφείλεται στην ανταλλαγή ιόντων ασβεστίου σε ιόντα νατρίου. Δεν υποδεικνύει βλάβη του φίλτρου νερού και δεν είναι επιβλαβές για την υγεία σας.



Εάν χρησιμοποιείτε το ECO Pro για επιπλέον επεξεργασία σκληρού νερού, μπορεί να δείτε λευκό ίζημα σε φιλτραρισμένο νερό ή επιφανειακή μεμβράνη αλάτων. Αυτό δεν υποδηλώνει αστοχία του φίλτρου νερού. Χρησιμοποιήστε κατά προτίμηση το ECO H Pro για αποσκλήρυνση νερού.



Εάν η θερμοκρασία περιβάλλοντος κατά τη λειτουργία του φίλτρου νερού έχει φτάσει τους +38 °C (η μέγιστη θερμοκρασία λειτουργίας για το προϊόν), πρέπει να αποσυνδεθεί από την παροχή κρύου νερού μέχρι να μειωθεί η θερμοκρασία.



Εάν δεν έχετε πρόθεση να χρησιμοποιήσετε το φίλτρο νερού για 24 ώρες ή περισσότερο, πρέπει να αποσυνδεθεί από την παροχή κρύου νερού (η βαλβίδα εισαγωγής να είναι κλειστή).



Εάν δεν χρησιμοποιήσατε το φίλτρο νερού για περισσότερο από μία εβδομάδα, αφήστε το νερό να τρέξει από το βρυσάκι φίλτρου για 5 λεπτά πριν από τη χρήση.



Δεν συνιστάται η αποθήκευση φιλτραρισμένου νερού. Χρησιμοποιήστε μόνο φρέσκο νερό.



Προστατέψτε το φίλτρο νερού από κραδασμούς και πτώσεις κατά τη μεταφορά, την αποθήκευση και τη χρήση, καθώς και από χρήση παγωμένου νερού για φίλτρανση.



Συνιστάται το φίλτρο νερού να συνδέεται από έναν εξειδικευμένο υδραυλικό ο οποίος είναι πιστοποιημένος για την εκτέλεση της εγκατάστασης.

Ο κατασκευαστής δεν φέρει καμία ευθύνη για την ακατάλληλη ποιότητα των εργασιών σύνδεσης του φίλτρου νερού στην παροχή νερού, καθώς και για το αποτέλεσμα αυτής της εργασίας. Η ευθύνη για τις αδυναμίες αυτού του έργου, καθώς και για την πρόκληση βλάβης στην υγεία ή την ιδιοκτησία του πελάτη ή άλλων ανθρώπων ως αποτέλεσμα αυτών των ελλείψεων, βαρύνει το μέρος που πραγματοποιεί την εγκατάσταση.



Το φίλτρο νερού χρησιμοποιείται σύμφωνα με τις περιβαλλοντικές, υγειονομικές και άλλες απαιτήσεις που ορίζονται από τα εθνικά πρότυπα προστασίας του περιβάλλοντος και υγιεινής.

ΕΓΓΥΗΣΗ ΚΑΤΑΣΚΕΥΑΣΤΗ

Η διάρκεια ζωής του φίλτρου νερού (εξαιρουμένων των ανταλλακτικών φίλτρων) είναι 5 έτη* από την ημερομηνία κατασκευής**. Το φίλτρο νερού αντικαθίσταται μετά τη λήξη της διάρκειας ζωής του***

Διάρκεια ζωής των ανταλλακτικών διαφόρων τύπων φίλτρων:

Pro 1 – Pro 2 – Pro HF – 10 000 λίτρα αλλά μέγιστο 1,5 χρόνια ****

Pro 1 – Pro H – Pro HF – 8 000 λίτρα αλλά μέγιστο 1,5 χρόνια ****

Η διάρκεια ζωής των φίλτρων υπολογίζεται από την ημέρα αγοράς τους στο κατάστημα.

Η ημερομηνία αγοράς του φίλτρου νερού (με τα ανταλλακτικά φίλτρα) είναι η ημερομηνία της σφραγίδας του λιανοπωλητή σε αυτό το πιστοποιητικό προϊόντος ή την ημερομηνία της απόδειξης πώλησης. Εάν η ημερομηνία αγοράς δεν είναι διαθέσιμη, η διάρκεια ζωής υπολογίζεται από την ημερομηνία κατασκευής των ανταλλακτικών φίλτρων.

Η διάρκεια ζωής του φίλτρου νερού (με το σετ των ανταλλακτικών φίλτρων) πριν από τη λειτουργία είναι το πολύ 3 χρόνια σε θερμοκρασία από +5° έως +38 °C, χωρίς να αφαιρεθεί από τη συσκευασία.

Hiperiodos eγγύησης της λειτουργίας του φίλτρου νερού (εξαιρουμένων των ανταλλακτικών φίλτρων) είναι 2 έτη από την ημερομηνία αγοράς. Ο κατασκευαστής δεν φέρει καμία εγγύηση εάν αυτό το πιστοποιητικό προϊόντος που περιέχει ημερομηνίες κατασκευής ή/και πώλησης έχει χαθεί και δεν υπάρχουν άλλοι τρόποι προσδιορισμού της περιόδου λειτουργίας του προϊόντος.

Ο κατασκευαστής δεν φέρει καμία ευθύνη σε καμία από τις ακόλουθες περιπτώσεις:

- Ο πελάτης δεν ακολουθεί τις οδηγίες εγκατάστασης που περιγράφονται εδώ.
- Τα ανταλλακτικά φίλτρα δεν αντικαθίστανται σε εύθετο χρόνο μετά τη λήξη της διάρκειας ζωής τους.
- Το φίλτρο νερού χρησιμοποιείται πέρα από τα όρια που καθορίζονται από τις τεχνικές προδιαγραφές (στο Εγχειρίδιο).

Επικοινωνήστε με τον έμπορο λιανικής ή τον κατασκευαστή σε περίπτωση οποιασδήποτε αξιώσεως για τη λειτουργία του φίλτρου νερού. Δεν γίνονται αποδεκτές αξιώσεις εάν το φίλτρο νερού έχει ορατά εξωτερικά ελαττώματα.

Ο κατασκευαστής διατηρεί το δικαίωμα να κάνει βελτιώσεις στη σχεδίαση των φίλτρων χωρίς να τις απεικονίσει στο πιστοποιητικό προϊόντος.

* Ανεξάρτητα από την ημερομηνία έναρξης λειτουργίας.
 ** Η ημερομηνία κατασκευής είναι η ημερομηνία με τη μορφή DD.MM.YYYY που εμφανίζεται από τον κατασκευαστή στην ετικέτα που βρίσκεται στο πίσω μέρος της κεφαλής φίλτρων.
 *** Η χρήση του φίλτρου νερού πέραν της διάρκειας ζωής του μπορεί να οδηγήσει σε βλάβη στην υγεία ή την ιδιοκτησία του καταναλωτή ή τρίτων και πρέπει να αποφεύγεται.
 **** Οι πόροι του σετ ανταλλακτικών φίλτρων έχει ρυθμιστεί για φιλτράρισμα νερού που πληροί τα ισχύοντα υγειονομικά πρότυπα. Η διάρκεια ζωής ενός σετ ανταλλακτικών δοχείων μπορεί να ποικίλλει ανάλογα με την ποιότητα του νερού (σκληρότητα, ποσότητα ακαθαρσιών κ.λπ.).

LT NAUDOTOJO VADOVAS

PAŽANGIOSIOS VANDENS VALYMO TECHNOLOGIJOS

Vandens filtrų «ECO Pro», «ECO H Pro» paskirtis – iš geriamojo vandentiekio vandens, kuris atitinka galiojančius higienos standartus, papildomai pašalinti chlorą, sunkiuosius metalus, organines priemaišas, taip pat sumažinti tokio vandens kietumą («ECO H Pro» modelis).



AQUALEN™

Unikalus jonų mainus užtikrinantis pluoštas. Visiškai pašalina sunkiuosius metalus, visam laikui sugeria kenksmingas priemaišas.



AUTO LOCK

Greitas kasečių pakeitimas. Švari ir saugi gaminio priežiūra.



CARBON BLOCK + AQUALEN™

CB – tai gamybos technologija, taikoma skirtingo aktyvumo filtravimo medžiagoms, kurios naudojamos įvairaus užterštumo lygio vandeniui valyti. CB gerokai padidina keičiamųjų AQUAPFOR filtravimo kasečių naudingo tarnavimo laiką, nepabloginant valymo kokybės.



STC (visiškas saugumas)

Aquaphor vandens filtruose naudojamos medžiagos atitinka pasaulinius «Food Grade» (suderinamumo su maisto produktais) saugos standartus.



LGA sertifikatas Medžiagų kokybę tikrinama pagal Europos standartus (2012 m. rugpjūčio 10 d. LGA sertifikatas Nr. 3061796, Vokietija)*
 * Taikoma keičiamajai «Pro HF» filtravimo kasetei



Aquaphor vandens filtrai gaminami pagal patentuotas technologijas.



Gamintojo kokybės vadybos sistema sertifikuota pagal standarto ISO 9001 reikalavimus.

SVandens filtrų «ECO Pro», «ECO H Pro» paskirtis – iš geriamojo vandentiekio vandens, kuris atitinka galiojančius higienos standartus, papildomai pašalinti chlorą, sunkiuosius metalus, organines priemaišas, taip pat sumažinti tokio vandens kietumą («ECO H Pro» modelis).

Vandens filtrai «ECO Pro» ir «ECO H Pro»

- Visiškai apsaugo nuo bakterijų.
- Veiksmingai pašalina organines priemaišas, sunkiuosius metalus ir aktyvųjį chlorą.
- Lengva ir paprasta naudoti.

PAŽANGIOS FILTRAVIMO TECHNOLOGIJOS

Pritaikyta pažangi filtravimo technologija – membrana iš tuščiavidurio pluošto

«Aquaphor ECO Pro» / «ECO H Pro» yra buitinis vandens filtras, kuriame pritaikyta naujoviška vandens valymo technologija – mikrofiltravimas tuščiavidurio pluošto 0,1 mikrono membrana.

Kitaip nei ritininio tipo membranos (pavyzdžiui, filtravimo sistemoje su atvirkštinio osmoso technologija), tuščiavidurio pluošto membranos yra maždaug 1 mm skersmens vamzdeliai aktytomis sienelėmis. Filtruojamas vanduo prateka per šių mikrovamzdelių sienelės.

Pašalinus vandenyje esančias daleles, įskaitant koloidines geležies daleles, galima pasiekti didžiausią vandens skaidrumą.

Sulaiko mikroorganizmus ir bakterijas.

Beveik neįmanoma pagaminti tokių polipropileno kasečių ar anglies blokų, kurių aktyvumas būtų mažesnis nei 0,7–0,8 mikrono. To nepažįstama, siekiant patikimai pašalinti bakterijas.

Vidutinis bakterijų dydis yra 0,5–5 mikronai. Pavyzdžiui, Escherichia coli matmenys yra 0,3–1 ir 1–6 mikronai, Staphylococcus aureus (auksinio stafilokoko) skersmuo – 0,5–1 mikrono.

Pašalina giardijų cistas

Giardijų cistos – tai išorės veiksniai, įskaitant baktericidų poveikį, atsparūs «kokonai», kurių daugelis buitinių vandens filtrų nepajėgia veiksmingai sulaikyti.

Veiksmingiausias šių cistų naikinimo būdas yra mechaninis filtravimas, naudojant tuščiavidurio pluošto membranas.

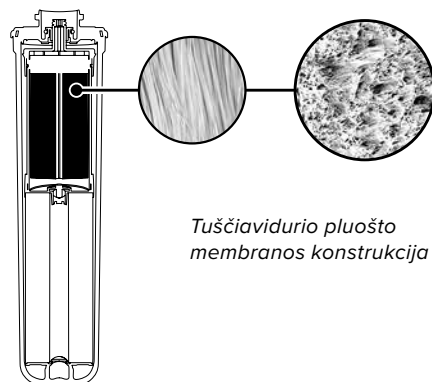

Tuščiavidurio pluošto membranos konstrukcija

Vaidinis vandens valymo nuo priemaišų palyginimas

1. Tuščiavidurio pluošto membranos sulaikytų priemaišų dalelių dydis.
2. Priemaišų dalelių, kurias sulaiko polipropileno priešfiltris, dydis.
3. Anglies bloko sulaikytų priemaišų dalelių dydis.

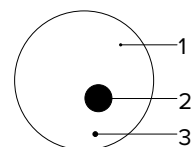

PRO KASETĖS

«PRO 1»

Kombinuotasis (mechaninis ir sorbcinis) vandens valymas vienoje kasetėje

- Didesnis AQUALEN™ pluošto kiekis tūrinio filtravimo zonoje leidžia geriau sulaukyti nešvarumus ir pašalinti geležį (Fe²⁺, Fe³⁺).
- Kaskadinis filtravimo metodas užtikrina mechaninį ir sorbcinį vandens valymą jau pirmoje «Pro» serijos sistemos kasetėje.
- Išfiltruojamos nuo 3 mikronų dydžio dalelės.

«PRO 2»

Gilusis valymas

- Aktyvuota kokoso lukšto anglis ir unikalus jonų mainus užtikrinantis mikropluoštas AQUALEN™ efektyviai pašalina aktyvųjį chlorą ir organinius chloro junginius.
- AQUALEN™ pluoštas patikimai sulauko sunkiuosius metalus.
- Anglies pluošto blokų technologija.
- Išfiltruojamos nuo 2 mikronų dydžio dalelės.

«PRO H»

Vandens suminkštinimas

- Ši kasetė pašalina vandens kietumą sukeliančias druskas. Apsaugo nuo kalkių nuosėdų ir vaivorykštinės plėvelės susidarymo vandens paviršiuje.
- Apsaugo buitinę virtuvės techniką. Pašalina geležį (Fe²⁺) ir manganą.
- Sudėtyje yra aukštos kokybės jonų mainus užtikrinančių dervų.
- Galima be vargo regeneruoti namų sąlygomis.

«PRO HF»

Galutinis valymas ir apsauga nuo bakterijų

- Užtikrina patikimą apsaugą nuo bakterijų*, nes tanki tuščiaavidurio pluošto membrana sulauko net 0,1 mikrono mikrodaleles.
- Veiksmingai pašalina organines priemaišas, sunkiuosius metalus ir aktyvųjį chlorą.

RINKINIŲ SUDARO

Kolektorių blokas (korpusas)	1 vnt.
Jungiamasis vamzdelis	1 vnt.
Jungiamasis vamzdis su įmontuota kūgine įvore	1 vnt.
Prijungimo mazgas (trišakis su rutuliniu vožtuvu, tarpiklis)	1 vnt.
Kamštis (tik vandens filtrui «Aquaphor ECO H Pro»)	1 vnt.
Kasetės «Pro H» regeneravimo adapteris (tik vandens filtrui «Aquaphor ECO H Pro»)	1 vnt.
Švaraus vandens čiaupas (montavimo komplektas)	1 vnt.
Keičiamųjų filtravimo kasečių rinkinys	1 vnt.
Savisriegis varžtas	2 vnt.
Kaištis	2 vnt.
Naudojimo instrukcija (gaminio pasas)	1 vnt.
Pakuotė	1 vnt.

* Išbandytas veiksmingumas pašalinant Escherichia coli 1257, Enterobacter cloacae, Pseudomonas aeruginosa, Lamblia intestinalis.

«ECO Pro» vandens filtro variantai

modeliai	ECO Pro	ECO H Pro
Paskirtis	Papildomas geriamojo vandens valymas	Papildomas geriamojo vandens valymas ir minkštinimas
Keičiamosios filtravimo kasetės	Pro 1 – Pro 2 – Pro HF	Pro 1 – Pro H – Pro HF
Techniniai duomenys:		
Kasečių rinkinio naudingo tarnavimo trukmė*	10 000 l	8000 l**
Rekomenduojama filtravimo sparta	2,5 l/min	2,0 l/min
Bendrieji matmenys: ne daugiau kaip	280 × 105 × 375 mm	
Didžiausias darbinis vandens slėgis:	0,63 MPa (6 bar)	
Vandens temperatūra: nuo	+5 °C iki +38 °C	
Svoris ne didesnis kaip	4,0 kg	
* Keičiamųjų filtravimo kasečių rinkinio tarnavimo laikas apskaičiuotas su sąlyga, kad vanduo atitinka galiojančias higienos normas. Jei valomas vanduo neatitinka galiojančių higienos normų, keičiamųjų filtravimo kasečių rinkinio tarnavimo laikas gali būti trumpesnis. ** Atsižvelgiant į pakartotinę keičiamosios «Pro H» kasetės regeneraciją namų sąlygomis.		

MONTAVIMO NURODYMAI

Vandens filtro montavimo schema

1. Švaraus vandens čiaupas
2. Vandens filtras
3. Prijungimo mazgas
4. Sandarinimo juosta
5. Guminis žiedinis sandariklis
6. Dekoratyvinis stovas
7. Guminis žiedinis sandariklis
8. Plastikinė poveržlė
9. Metalinė poveržlė
10. Fiksavimo veržlė
11. Metalinė įvorė
12. Aklinoji veržlė
13. Vamzdelis
14. Fiksavimo spaustukai
15. Vamzdelis

DĖMESIO! Filtrą gali montuoti tik kvalifikuotas santechnikas, turintis teisę atlikti montavimo darbus pagal jūsų šalyje galiojančius teisės aktus.

DĖMESIO! Jeigu slėgis vandentiekyje viršija 0,63 MPa (6,5 bar), prieš filtrą sumontuokite slėgio reguliatorių (išigyjamas atskirai).

Vandens filtro montavimas

1. Montavimui reikės gręžtuvo, 12 mm grąžto, reguliuojamo veržliarakčio, atsuktuvo, 14 mm vamzdinio veržliarakčio.
2. Pasirinkite tinkamą švaraus vandens čiaupo (1) vietą, vandens filtro (2) vietą ir (3) prijungimo prie vandentiekio mazgo vietą (žr. iliustraciją). Jungiamieji vamzdeliai turi būti laisvi ir nesulenkti.

Laisvas vamzdelių dalis rekomenduojama pritvirtinti taip, kad jos būtų apsaugotos nuo pažeidimų ar netyčinio atjungimo.

Vandens filtras turi būti pastatytas atokiau arba izoliuotas nuo bet kokių šilumos šaltinių (viryklių, šildymo katilų, karšto vandens tiekimo vamzdžių, indaplovių, skalbyklių ir kt.).

Prijungimo mazgo montavimas

DĖMESIO! Vandentiekio vamzdžio galas, prie kurio tvirtinamas prijungimo mazgas, turi būti plokščias.

Montuodami nenaudokite didelės jėgos, kad nepažeistumėte prijungimo mazgo.

Jeigu prijungimo mazgas mechaniškai pažeidžiamas dėl netinkamo montavimo ir (arba) netinkamo naudojimo, pretenzijos priimamos nebus.

3. Atsukdami čiaupą išjunkite šalto vandens tiekimą ir sumažinkite slėgį.
4. Prijungimo mazgą (3) sumontuokite tarp šalto vandens tiekimo vamzdžio ir lankstaus maišytuvo vamzdžio.

Švaraus vandens čiaupo montavimas

5. Pasirinktoje plautuvės arba stalviršio vietoje išgręžkite 12 mm kiaurymę švaraus vandens čiaupui.

DĖMESIO! Vandenyje sušlapinti vamzdeliai turi būti įkišti iki galo, ne mažiau kaip 15 mm. Įsitinkite, kad vamzdelis tinkamai pritvirtintas – jis turi atlaikyti 80–90 N jėgą (neišitraukti).

6. Ant įsriegtos čiaupo dalies (1) sumontuokite dekoratyvinę atramą ir uždėkite du guminius žiedus (5,7).
7. Įkiškite čiaupo galinę dalį į išgręžtą kiaurymę. Uždėkite plastikinę poveržlę (8), metalinę poveržlę (9) ir priveržkite veržlę (10).
8. Ant vamzdelio su užspausta žalvarine įvove (13) uždėkite aklinąją veržlę (12), kurią rasite švaraus vandens čiaupo rinkinyje. Tada prijunkite vamzdelį prie čiaupo ir priveržkite aklinąją veržlę.
9. Prijunkite vandens filtro rinkinyje esančius vamzdelius, vadovaudamiesi vandens filtro montavimo schema.
10. Surinkite vandens filtrą, įdėdami kasetes į kolektorių (korpusą) (žr. skyrių «Kasečių montavimas»). Kasečių montavimo tvarka pateikta vandens filtro montavimo schemoje.

PASTABA. Surenkant «ECO H Pro» vandens filtrą, šiame etape «Pro H» kasetės įdėti nereikia – vietoje minėtos filtravimo kasetės į vidurinį kolektoriaus lizdą įsukite praplovimo kamštį.

11. Pritvirtinkite vandens filtrą prie sienos. Tam naudokite tvirtinimo elementų rinkinį ir ant viršutinio dėžutės vožtuvo pateiktą trafaretą.
12. Įdėję naujas filtravimo kasetes, praplaukite vandens filtrą, kaip nurodyta šio vadovo dalyje «Vandens filtro praplovimas».

Kasečių montavimas

Norėdami sumontuoti filtravimo kasetę:

- nuimkite apsauginę kasetės plėvelę;
- įstumkite kasetę į kolektorių iki galo ir šiek tiek spausdami sukite pagal laikrodžio rodyklę, kol ji spragtelėjusi užsifiksuos.

DĖMESIO! Jeigu kasetė nebuvo iki galo prisukta (nepasigirdo spragtelėjimas), filtravimo sistemoje gali susidaryti protėkis!

VANDENS FILTRO PRAPLOVIMAS

DĖMESIO! Prieš pradėdami praplovimo procedūrą įsitinkite, kad kasetės tinkamai išdėstytos.

Kasečių padėtis kolektoriuje nurodyta vandens filtro montavimo schemoje.

ECO Pro

- Įjunkite šalto vandens tiekimą ir įsitinkite, kad filtro jungtys sandarios.
- Leiskite vandeniui tekėti per vandens filtrą 5 minutes.

- Užsukite švaraus vandens čiaupą ir palikite vandens filtrą 5 minutėms.
- Dar kartą 5 minutes leiskite vandeniui tekėti per vandens filtrą.
- Užsukite švaraus vandens čiaupą ir įsitinkite, kad visos jungtys sandarios.
- Dabar vandens filtras paruoštas naudoti.

ECO H Pro

- Vietoje «ECO H Pro» kasetės įdėkite praplovimo kamštį.
- Įjunkite šalto vandens tiekimą ir įsitinkite, kad filtro jungtys sandarios.
- Atsukite švaraus vandens čiaupą ir palaukite, kol iš jo nustos veržtis oras.
- Reguluodami prijungimo mazgą esantį čiaupą, nustatykite 2,0 l/min vandens srautą.
- Leiskite vandeniui tekėti per vandens filtrą 5 minutes.
- Užsukite švaraus vandens čiaupą ir palikite vandens filtrą 5 minutėms.
- Dar kartą 5 minutes leiskite vandeniui tekėti per vandens filtrą.
- Užsukite vandens čiaupą prieš vandens filtrą. Švaraus vandens čiaupą palikite atsuktą.
- Vietoje praplovimo kamščio įdėkite filtravimo kasetę «Pro H».
- Įjunkite šalto vandens tiekimą ir 5 minutes leiskite vandeniui tekėti per vandens filtrą.
- Užsukite švaraus vandens čiaupą ir įsitinkite, kad visos jungtys sandarios.
- Dabar vandens filtras yra paruoštas naudoti.

DĖMESIO! Siekdami išvengti atsitiktinio nuotėkio, praplaukite vandens filtrą, kuriame vietoje «Pro H» kasetės įdėtas kamštis, atidžiai jį stebėkite.

FILTRAVIMO KASEČIŲ KEITIMAS

- Užsukite vandens čiaupą prieš vandens filtrą ir sumažinkite slėgį, atsukdami švaraus vandens čiaupą.
- Pakeiskite naudotas filtravimo kasetes naujomis, kaip aprašyta šio vadovo dalyje «Kasečių montavimas».
- Vėl įjunkite vandens tiekimą. Įsitinkite, kad vandens filtras sandarus.
- Įdėję naujas filtravimo kasetes, praplaukite vandens filtrą, kaip nurodyta šio vadovo dalyje «Vandens filtro praplovimas».

«PRO H» KASETĖS REGENERAVIMAS

Regeneravimo dažnumas priklauso nuo tiekiamo vandens kietumo. Minkštinančią pakaitinę kasetę «Pro H» su jonų mainais užtikrinančia derva efektyvu naudoti labai kietam ar vidutinio kietumo vandeniui.

Jei vandens kietumas yra didesnis negu 5 mEq/l, rekomenduojama naudoti vandens filtrą su atvirkštinio osmoso sistema Aquaphor OSMO arba geriamojo vandens automatą Aquaphor RO.

Pradinis vandens kietumas	Suminkštinto vandens kiekis iki regeneracijos: (vokiškaisiais kietumo laipsniais)
3–6° dh	1000–500 l
6–8,5° dh	500–350 l
8,5–11° dh	350–250 l
11–14° dh	250–200 l

Kasetės «Pro H» minkštinamųjų savybių atkūrimas

- Atjunkite vandens tiekimą prieš vandens filtrą ir sumažinkite slėgį, atsukdami švaraus vandens čiaupą.
- «Pro H» kasetę, kurią reikia regeneruoti, išimkite sukdami prieš laikrodžio rodyklę.
- Surinkite ir prijunkite prie «Pro H» kasetės regeneravimo adapterį (adapteris yra vandens filtro rinkinyje arba gali būti įsigijamas atskirai).
- Į veržlę (2) įdėkite tarpiklį (3).

- Uždėkite veržlę (2) su tarpikliu (3) ant adapterio (1) ir spauskite iki galo.
- Ant adapterio jungties (1) užmaukite plastikinį vamzdelį (4).
- Adapterį (1) tvirtai įstatykite į kasetę (6).
- Ant veržlės (2) užsukite švarų standartinį plastikinį butelį (5) nupjautu dugnu (jis bus naudojamas kaip piltuvas).
- Paruoškite prisotintą druskos tirpalą: naudokite 2–2,5 litro virinto vandens ir apie 300 g/l valgomosios druskos (naudokite nejuduotą druską).
- Kasetę su pritvirtintu plastikiniu buteliu pastatykite vertikaliai (pavyzdžiui, įdėdami į stiklainį), o plastikinį vamzdelį nukreipkite į plautuvę.
- Pilkite druskos tirpalą per kasetę ir stebėkite, kad į kasetę nepatektų nuosėdų, susidariusių ištirpus druskai.
- Baigę pilti druskos tirpalą, praplaukite kasetę, supildami 2,5 litro virinto vandens.
- Kasetę paruošta naudoti.

ĮSPĖJIMAS!



Jei pradinis vandens kietumas yra didesnis nei 7 mEq/l, suminkštintas vanduo gali turėti sūrų prieskonį. Taip yra dėl to, kad kalcio jonus pakeičia natrio jonai. Toks rezultatas nerodo vandens filtro gedimo ir nekenkia jūsų sveikatai.

PRO H

Jeigu kietam vandeniui papildomai valyti naudojate «ECO Pro», filtruotame vandenyje gali atsirasti baltų nuosėdų arba ant jo paviršiaus gali susidaryti druskų plėvelė. Tai nerodo vandens filtro gedimo. Vandeniui minkštinti rekomenduojame naudoti filtrą «ECO H Pro».



Jei naudojant vandens filtrą aplinkos temperatūra pakilo iki +38 °C (t. y. buvo pasiekta didžiausia leidžiamoji gaminio darbinė temperatūra), reikia atjungti šalto vandens tiekimą ir palaukti, kol temperatūra sumažės.



Jei neketinate naudoti vandens filtro parą arba ilgiau (pavyzdžiui, išvykstate į vasarnamį), atjunkite šalto vandens tiekimą (užsukite įleidimo čiaupą).



Jei vandens filtro nenaudojote ilgiau nei savaitę, prieš vėl naudodami 5 minutes leiskite per jį vandenį.



Išfiltruoto vandens nerekomenduojame laikyti ilgesnį laiką. Naudokite tik šviežiai filtruotą vandenį.



Gabendami, laikydami ir naudodami saugokite vandens filtrą nuo smūgių ir kritimo, taip pat rūpinkitės, kad neužšaltų filtro viduje esantis vanduo.



Nerekomenduojama vandens filtro prie vandentiekio jungti savarankiškai. Filtro prijungimo darbus patikėkite kvalifikuotam specialistui.

Gamintojas neatsako už netinkamą vandens filtro prijungimą prie vandentiekio ir tokio prijungimo pasekmes. Atsakomybę už minėto darbo trūkumus, taip pat atsakomybę už žalą, dėl šių trūkumų kilusių vartotojo ar kitų asmenų sveikatai arba turtui, prisiima montavimo darbų vykdytojas.



Vandens filtras turi būti šalinamas laikantis aplinkosaugos, higienos ir kitų reikalavimų, nustatytų nacionaliniuose aplinkos apsaugos ir higienos norminiuose dokumentuose.

NAUDINGO TARNAVIMO LAIKAS IR GARANTIJA

Vandens filtro (išskyrus keičiamąsias filtravimo kasetes) naudingo tarnavimo laikotarpis yra 5 (penkeri) metai* nuo pagaminimo datos**. Pasibaigus naudingo tarnavimo laikotarpiui, vandens filtras turi būti pakeistas***.

Įvairių keičiamųjų filtravimo kasečių derinių naudingo tarnavimo laikas: Pro 1 – Pro 2 – Pro HF – 10 000 litrų, bet ne ilgiau kaip 1,5 metų****;

Pro 1 – Pro H – Pro HF – 8 000 litrų, bet ne ilgiau kaip 1,5 metų****

Keičiamųjų filtravimo kasečių naudingo tarnavimo laikas skaičiuojamas nuo tos dienos, kai vartotojas įsigijo jas iš mažmenininko.

Vandens filtro (su keičiamosiomis filtravimo kasetėmis) įsigijimo data yra šiame vadove uždėto mažmenininko spaudu data arba kasos čekio data. Jei vandens filtro pirkimo datos nustatyti negalima, naudingo tarnavimo laikas apskaičiuojamas pagal keičiamųjų filtravimo kasečių pagaminimo datą.

Vandens filtras (su keičiamųjų filtravimo kasečių rinkiniu) prieš pradėdam naudoti gali būti saugomas ne ilgiau kaip 3 (trejus) metus, kai aplinkos temperatūra yra nuo +5 iki +38 °C. Filtras turi būti saugomas nepažeistoje pakuotėje.

Vandens filtro naudojimo garantinis laikotarpis (išskyrus keičiamąsias filtravimo kasetes) yra 2 (dveji) metai nuo pardavimo datos. Gamintojo garantija netaikoma, jeigu buvo pamestas naudojimo vadovas, kuriame nurodytos įrenginio pagaminimo ir (arba) pardavimo datos, ir nėra kitų būdų nustatyti gaminio naudojimo laikotarpį.

Gamintojas taip pat neprisiima atsakomybės šiais atvejais:

- jeigu vartotojas nesilaiko šiame vadove išdėstytų gaminio montavimo nurodymų;
- jeigu keičiamosios filtravimo kasetės nebuvo laiku pakeistos, pasibaigus jų naudingo tarnavimo laikui;
- jeigu vandens filtras naudojamas nesilaikant techninėse naudojimo sąlygose (kurios išdėstytos šiame vadove) nustatytų apribojimų.

Jei turite pretenzijų dėl vandens filtro veikimo, susisiekite su pardavėju arba gamintoju. Pretenzijos nepriimamos, jei vandens filtras turi matomų išorinių defektų.

Gamintojas pasilieka teisę tobulinti vandens filtro konstrukciją, to nenurodydamas gaminio techniniuose dokumentuose.

* Nepriklausomai nuo gaminio naudojimo pradžios datos.

** Pagaminimo data pateikta formatu DD.MM.MMMM, gamintojas ją nurodo paskutiniame šio vadovo puslapyje ir (arba) ant filtro kolektoriaus (korpuso).

*** Jeigu vandens filtras naudojamas pasibaigus jo naudingo tarnavimo laikotarpiui, tai gali pakenkti vartotojo ar trečiųjų asmenų sveikatai ar turtui, todėl filtro reikia nebenaudoti. **** Keičiamųjų filtravimo kasečių rinkinio naudingo tarnavimo laikas apskaičiuotas su sąlyga, kad filtruojamas vanduo atitinka galiojančias higienos normas. Keičiamųjų filtravimo kasečių rinkinio naudingo tarnavimo laikas gali skirtis priklausomai nuo vandens kokybės (kietumo, priemaišų kiekio ir kt.).

LV EKSPLUATĀCIJAS ROKASGRĀMATA

ŪDENS ATTĪRĪŠANAS AUGSTĀS TEHNOLOĢIJAS

Ūdens attīrītāji ECO Pro, ECO H Pro ir paredzēti galīgai attīrīšanai no hlora, smagajiem metāliem, organiskajiem piemaisījumiem, kā arī dzeramā krāna ūdens cietības samazināšanai (ECO H Pro) saskaņā ar spēkā esošajām sanitārajām normām.



AQUALEN™

Unikāla jonu apmaiņas šķiedra. Pilnībā attīra ūdeni no smagajiem metāliem, neatgriezeniski absorbē kaitīgos piemaisījumus.



AUTO LOCK

Kasetņu tūlītēja nomaiņa Tīra un droša apkope.



CARBON BLOCK + AQUALEN™

CB –filtrējošās vides ar dažādu porainības pakāpi ražošanas tehnoloģija ūdenim ar jebkādu piesārņojuma līmeni. CB būtiski palielina Aquaphor maināmo kasetņu ekspluatācijas laiku, nepasliktinot attīrīšanas kvalitāti.



STC (absolūta drošība)

Aquaphor ūdens attīrītājos izmantotie materiāli atbilst pasaules drošības klasei «Food Grade».



Ir pārbaudīta materiālu kvalitātes atbilstība Eiropas standartiem (sertifikāts LGA Nr. 3061796, dat. 10.08.2012., Vācija)*

* maināmajai kasetnei Pro HF



Patentētas tehnoloģijas Aquaphor filtri tiek ražoti, izmantojot patentētas tehnoloģijas.



Ražotāja kvalitātes pārvaldības sistēma ir sertificēta saskaņā ar standartu ISO 9001.

Ūdens attīrītājs ECO Pro / ECO H Pro

- Absolūta antibakteriāla aizsardzība.
- Organisko piemaisījumu, smago metālu un aktīvā hlora efektīva likvidēšana.
- Viegla un vienkārša lietošana.

VADOŠĀS FILTRĀCIJAS TEHNOLOĢIJAS

Dobo šķiedru membrāna – filtrācijas vadošā tehnoloģija

Aquaphor ECO Pro / ECO H Pro – sadzīves ūdens attīrītājs, kurā izmantota ūdens attīrīšanas jonu tehnoloģija – mikrofiltrācija ar dobo šķiedru membrānu no 0,1 mkm.

Atšķirībā no ruļļveida membrānām (piemēram, reversās osmozes) dobo šķiedru membrānas ir caurulītes ar diametru aptuveni 1 mm, ar porainām sienām. Ūdens filtrācija notiek caur šo mikrocaurulīšu sienām.

Šādu daļiņu, tostarp koloidālās dzelzs daļiņu likvidēšana ļauj iegūt ūdeni ar visaugstāko caurspīdīguma pakāpi.

Aiztur mikroorganismus un baktērijas.

Polipropilēna kasetnes vai ogles blokus praktiski nav iespējams iegūt ar porainību, kas būtu mazāka par 0,7–0,8 mkm. Ar to nepietiek, lai droši atdalītu baktērijas.

Baktēriju izmēri vidēji ir 0,5–5 mkm. Escherichia coli izmērs, piemēram, ir 0,3–1 uz 1–6 mkm, Staphylococcus aureus (zelta stafilokoks) – diametrs 0,5–1 mkm.

Likvidē lambliju cistas.

Lambliju cista ir «kokons», kas ir noturīgs pret ārējiem faktoriem, tostarp pret baktericīdo līdzekļu iedarbību, un daudzi sadzīves ūdens attīrītāji nespēj efektīvi tikt ar tām galā.

Visefektīvākais veids, kā apkarot cistas, ir mehāniska filtrēšana, izmantojot dobo šķiedru membrānas.

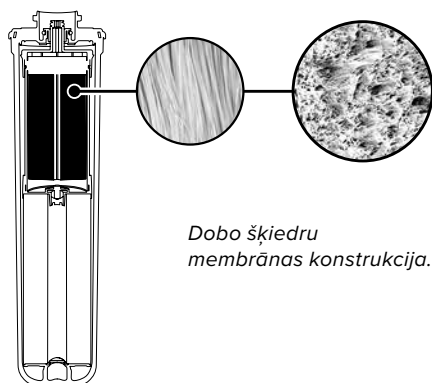

Dobo šķiedru membrānas konstrukcija.

Attīrīšanas no piemaisījumiem vizuālā salīdzinošā diagramma

1. Dobo šķiedru membrānas aizturamo piemaisījumu daļiņu izmērs.

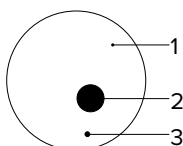

2. Polipropilēna priekšfiltra aizturamo piemaisījumu daļiņu izmērs.
3. Ogles bloka aizturamo piemaisījumu daļiņu izmērs.

KASETNES PRO

PRO 1

Ūdens kombinētā attīrīšana

- Šķiedras AQUALEN™ paaugstināts saturs apjomīgās filtrācijas zonā efektīvi likvidē Fe^{2+} un Fe^{3+} .
- Filtrācijas kaskādes metode apvieno ūdens mehānisko un sorbcijas attīrīšanu Pro sērijas sistēmu pirmajā posmā.
- Aiztur daļiņas ar izmēru no 3 mkm.

PRO 2

Dzīlā attīrīšana

- Aktivēta kokosu ogle un AQUALEN™ efektīvi likvidē aktīvo hlora un hlororganiskos savienojumus.
- Šķiedra AQUALEN™ uzticami aiztur smagos metālus.
- Ogles bloku ar šķiedru tehnoloģija.
- Aiztur daļiņas ar izmēru no 2 mkm.

PRO H

Ūdens mīkstināšana

- Likvidē cietības sāļus. Novērš kaļķakmens un varavīksnes krāsas plēves veidošanos, ko rada cietības sāļi uz ūdens virsmas.
- Likvidē dzelzi Fe^{2+} un mangānu.
- Satur augstas kvalitātes jonu apmaiņas sveķu maisījumu.
- Viegli reģenerējams mājas apstākļos.

PRO HF

Galīgā attīrīšana un aizsardzība pret baktērijām

- Absolūta antibakteriāla aizsardzība*, pateicoties dobo šķiedru membrānas izmantošanai, kas aiztur mikrodaļiņas, sākot ar 0,1 mkm.
- Efektīvi likvidē organiskos piemaisījumus, smagos metālus un aktīvo hlora.

KOMPLEKTĀCIJA

Kolektoru bloks	1 gab.
Savienotājcaurule	1 gab.
Savienotājcaurule ar ievietotu konisko ieliktni	1 gab.
Pieslēguma mezgls (trejgabals ar lodveida vārstu, starplika)	1 gab.
Noslēgs (tikai ūdens attīrītājam Aquaphor ECO H Pro)	1 gab.
Pāreja kasetnes Pro H reģenerācijai (tikai ūdens attīrītājam Aquaphor ECO H Pro)	1 gab.
Krāns tīrajam ūdenim (uzstādīšanas komplekts)	1 gab.
Maināmo filtrējošo kasetņu komplekts	1 gab.
Pašvītņojošā skrūve	2 gab.
Tapa	2 gab.
Ekspluatācijas rokasgrāmata (pase)	1 gab.
Iepakojuma komplekts	1 gab.

* Testēts attiecībā uz Escherichia coli 1257, Enterobacter cloacae, Pseudomonas aeruginosa, Lamblia intestinalis.

Ūdens attīrītāja ECO Pro izpildījuma varianti

Modelis	ECO Pro	ECO H Pro
Izmantošanas mērķis	Dzeramā ūdens galīgā attīrīšana	Dzeramā ūdens galīgā attīrīšana un mīkstināšana
Maināmās filtrējošās kasetnes	Pro 1 – Pro 2 – Pro HF	Pro 1 – Pro H – Pro HF
Tehniskie parametri:		
Kasetņu komplekta resurss*	10 000 l	8000 l**
Ieteicamais filtrācijas ātrums	2,5 l/min	2,0 l/min
Gabarīta izmēri, ne lielāki par	280 × 105 × 375 mm	
Ūdens maksimālais darba spiediens	0,63 MPa (6 bar)	
Ūdens temperatūra	+5...+38 °C	
Masa, ne lielāka par	4,0 kg	
<small>* Maināmo kasetņu komplekta resurss ir noteikts tāda ūdens filtrācijai, kas atbilst spēkā esošajiem sanitārajiem standartiem. Ja attīrāmais ūdens neatbilst spēkā esošajiem sanitārajiem standartiem, maināmo kasetņu komplekta resurss var samazināties. ** Ņemot vērā maināmās kasetnes Pro H vairākkārtēju reģenerāciju mājas apstākļos.</small>		

UZSTĀDĪŠANAS PAMĀCĪBA

Ūdens attīrītāja uzstādīšanas shēma

- Krāns tīrajam ūdenim
- Ūdens attīrītājs
- Pieslēgšanas mezgls
- Blīvējoša starplika
- Gumijas blīvgredzens
- Dekoratīvais paliktnis
- Gumijas blīvgredzens
- Plastmasas ripa
- Metāla noslēgrīpa
- Stiprināšanas uzgrieznis
- Metāla ieliktnis
- Uzmavugrieznis
- Caurulīte
- Noslēgklipši
- Caurulīte

UZMANĪBU! Filtru drīkst uzstādīt tikai kvalificēts santehniķis, kurš ir sertificēts veikt uzstādīšanu saskaņā ar jūsu valsts tiesību aktiem.

UZMANĪBU! Ja spiediens ūdens apgādes sistēmā pārsniedz 0,63 MPa (6,5 bar), ūdens attīrītāja priekšā ir jāuzstāda spiediena regulatori (nav iekļauts ūdens attīrītāja komplektā).

Ūdens attīrītāja uzstādīšana

- Uzstādīšanai jums būs nepieciešams: urbis, 12 mm urbja uzgalis, regulējama uzgriežņu atslēga, skrūvgriezis, 14 mm cauruļu uzgriežņu atslēga.
- Nosakiet tīrā ūdens krāna (1), ūdens attīrītāja (2) un pieslēguma pie ūdensvada mezgla (3) atrašanās vietas. Savienotājcaurules ir jāizvieto brīvi, bez saliekšanas.
Cauruļu brīvie posmi jānostiprina tā, lai tos nevarētu sabojāt vai nejauši izvilkt no savienojumiem.
Ūdens attīrītājam ir jābūt izolētam no siltuma avotiem (krāsnīm, katliem, karstā ūdens caurulēm, trauku mazgājamām mašīnām vai veļas mašīnām utt.).

Pieslēguma mezgla uzstādīšana

UZMANĪBU! Cauruļvada galam, pie kura tiek pievienots pieslēgšanas mezgls, ir jābūt plakanam.

Pieslēguma mezgla uzstādīšanas laikā nepiemērojiet pārāk lielu spēku, lai to nesabojātu.

Ja nepareizas uzstādīšanas un/vai nepareizas izmantošanas rezultātā pieslēgšanas mezgla rodas mehāniski bojājumi, pretenzijas netiks pieņemtas.

- Atslēdziet aukstā ūdens maģistrāli un samaziniet spiedienu, atverot maisītāju.
- Starp aukstā ūdens ūdensvadu un maisītāja elastīgo savienojumu uzstādiet pieslēgšanas mezgla (3).

Tīrā ūdens krāna uzstādīšana

- Izurbiet 12 mm atveri izlietnes vai galda virsmas vietā, kas ir izvēlēta tīrā ūdens krānam.

UZMANĪBU! Ar ūdeni samitrinātas caurulītes ievietojiet līdz galam vismaz 15 mm dziļumā. Pārbaudiet, vai caurulīte ir cieši nostiprināta. Piemērojot 80–90 N lielu spēku, caurulītei jāpaliek savā vietā.

- Uz krāna vītņotā gala (1) uzstādiet dekoratīvo paliktni ar diviem gumijas gredzeniem (5–7).
- Atverē ievietojiet krāna galu. Uz tā uzbīdīet plastmasas paplāksni (8), metāla paplāksni (9) un nostipriniet ar uzgriezni (10).
- Uz caurulītes ar iepresēto misiņa ieliktni (13) uzbīdīet uzmavugriezni (12) no tīrā ūdens krāna komplekta, pievienojiet caurulīti pie krāna un nostipriniet ar uzmavugriezni.
- Pievienojiet ūdens attīrītāja komplektā iekļautās caurulītes saskaņā ar «Ūdens attīrītāja uzstādīšanas shēmu».
- Salieciet ūdens attīrītāju, uzstādot kasetnes kolektorā (skatiet sadaļu «Kasetņu uzstādīšana»). Kasetņu uzstādīšanas kārtība ir parādīta «Ūdens attīrītāja uzstādīšanas shēmā».

PIEZĪME. Ūdens attīrītāja ECO H Pro uzstādīšanas laikā kasetne Pro H šajā posmā nav jāuzstāda. Kasetnes Pro H vietā kolektora vidējā līgdzā ieskrūvējiet skalošanas noslēgu.

- Uzstādiet ūdens attīrītāju pie sienas. Lai to izdarītu, izmantojiet stiprinājumu komplektu un trafaretu, kas ir iespiests kastes augšējā atlokā.
- Pēc jaunu filtrējošo kasetņu uzstādīšanas izskalojiet ūdens attīrītāju saskaņā ar sadaļu «Ūdens attīrītāja skalošana».

Kasetņu uzstādīšana

Filtrējošās kasetnes uzstādīšanai:

- no kasetnes noņemiet aizsargplēvi;
- ievietojiet līdz galam kasetni kolektorā un, nedaudz piespiežot, pagrieziet to pulksteņrādītāja kustības virzienā, līdz atskanēs klikšķis.

UZMANĪBU! Ja kasetne netiek ieskrūvēta līdz galam (neatskan klikšķis), tad var veidoties noplūdes!

ŪDENS ATTĪRĪTĀJA SKALOŠANA

UZMANĪBU! Pirms skalošanas pārliecinieties, ka kasetnes ir pareizi uzstādītas.

Kasetņu izvietošana ūdens attīrītājā ir parādīta «Ūdens attīrītāja uzstādīšanas shēmā».

ECO Pro

- Attaisiet aukstā ūdens maģistrāli, pārliecinieties, ka ūdens attīrītāja savienojumi ir hermētiski.
- Ļaujiet ūdenim tecēt caur ūdens attīrītāju 5 minūtes.
- Aiztaisiet tīrā ūdens krānu un atstājiet ūdens attīrītāju uz 5 minūtēm.
- Ļaujiet ūdenim tecēt caur ūdens attīrītāju 5 minūtes.

- Aiztaisiet tīrā ūdens krānu un pārļiecinieties, ka savienojumi ir hermētiski.
- Ūdens attīrītājs ir gatavs darbam.

ECO H Pro

- Kasetnes Pro H vietā uzstādiat skalošanas noslēgu.
- Attaisiet aukstā ūdens maģistrāli, pārļiecinieties, ka ūdens attīrītāja savienojumi ir hermētiski.
- Attaisiet tīrā ūdens krānu, pagaidiet, līdz no tā vairs nenāks gaiss.
- Izmantojot krānu, pieslēgšanas mezglā iestatiet ūdens patēriņu 2,0 l/min.
- Ļaujiet ūdenim tecēt caur ūdens attīrītāju 5 minūtes.
- Aiztaisiet tīrā ūdens krānu un atstājiet ūdens attīrītāju uz 5 minūtēm.
- Ļaujiet ūdenim tecēt caur ūdens attīrītāju 5 minūtes.
- Aiztaisiet ūdeni pirms ūdens attīrītāja. Tīrā ūdens krānu atstājiet atvērtu.
- Skalošanas noslēga vietā uzstādiat kasetni Pro H.
- Attaisiet aukstā ūdens maģistrāli un laidiet ūdeni caur ūdens attīrītāju vēl 5 minūtes.
- Aiztaisiet tīrā ūdens krānu un pārļiecinieties, ka savienojumi ir hermētiski.
- Ūdens attīrītājs ir gatavs darbam.

UZMANĪBU! Lai izvairītos no noplūdēm, uzraugiet ūdens attīrītāju laikā, kad tas tiek skalots ar noslēgu, kas uzstādīts kasetnes Pro H vietā.

FILTRĒJOŠO KASETŅU NOMAĪŅA

- Aiztaisiet ūdeni pirms ūdens attīrītāja un attaisiet tīrā ūdens krānu, lai samazinātu spiedienu.
- Uzstādiat jaunās kasetnes izlietoto vietā tā, kā aprakstīts sadaļā «Kasetņu uzstādīšana».
- Attaisiet ūdens padevi. Pārļiecinieties, ka ūdens attīrītāja savienojumi ir hermētiski.
- Izskalojiet jaunās kasetnes saskaņā ar sadaļu «Ūdens attīrītāja skalošana».

KASETNES PRO H REĢENERĀCIJA

Reģenerācijas biežums ir atkarīgs no sākotnējā ūdens cietības. Mīkstināšanas maināmās kasetnes Pro H ar jonu apmaiņas sveķiem izmantošana ir efektīva ūdenim ar mērenu vai vidēju cietību.

Ja ūdens cietība ir lielāka par 5 mekv/l, tad labāk izmantot reversās osmozes tipa ūdens attīrītāju Aquaphor OSMO vai dzeramā ūdens automātus Aquaphor RO.

Sākotnējā ūdens cietība	Ūdens daudzums, kas tiek mīkstināts līdz reģenerācijai: (vācu cietības grādos)
3–6° dh	1000–500 L
6–8,5° dh	500–350 L
8,5–11° dh	350–250 L
11–14° dh	250–200 L

Kasetnes Pro H mīkstinājošo īpašību atjaunošana

- Aiztaisiet ūdeni pirms ūdens attīrītāja un attaisiet tīrā ūdens krānu, lai samazinātu spiedienu.
- Pretēji pulksteņrādītāju kustības virzienam izskrūvējiet kasetni Pro H, kurai nepieciešama reģenerācija.
- Sallieciet un pievienojiet pie kasetnes Pro H pāreju reģenerācijai (iekļauta ūdens attīrītāja komplektā vai iegādājama atsevišķi).
- Ievietojiet starpliku (3) uzgriezni (2).
- Uzgriezni (2) ar starpliku (3) līdz galam uzbīdiat uz pārejas (1).
- Plastmasas cauruli (4) uzbīdiat uz pārejas (1) iemavas.
- Cieši ievietojiet pāreju (1) kasetnē (6).
- Pieskrūvējiet pie uzgriežņa (2) standarta plastmasas pudeli (5) ar nogrieztu apakšu (kā piltuvi).
- Sagatavojiet 2–2,5 litrus piesātināta vārāmā sāls šķīdumu (300 g sāls uz 1 l vārīta ūdens). Nelietojiet sāli ar jodu.

- Uzstādiat kasetni ar pievienoto plastmasas pudeli vertikāli (pie mēram, burkā); virziet plastmasas cauruli uz izlietni.
- Lejiet šķīdumu caur kasetni; vienlaikus pievērsiet uzmanību tam, ka kasetnē nedrīkst nonākt nogulsnes, kas paliek pēc sāls izšķīdināšanas.
- Pēc sāls šķīduma lejiet caur kasetni 2,5 litrus vārīta ūdens.
- Kasetne ir gatava darbam.

BRĪDINĀJUMS!



Ja sākotnējā ūdenim ir augsta cietība (vairāk nekā 7 mekv/l), tad pēc mīkstināšanas tam var būt sāļa piegarša. Tas ir saistīts ar kalcija jonu apmaiņu pret nātrija joniem, tās nav ūdens attīrītāja darbības traucējumu sekas un nekaitē jūsu veselībai.

PRO H

Ja izmantojat ūdens attīrītāju ECO Pro cieta ūdens galīgi attīrīšanai, tad filtrētājā ūdenī var parādīties baltas nogulsnes vai virsmas plēve no cietības sāļiem. Tās nav ūdens attīrītāja darbības traucējumu sekas. Ūdens mīkstināšanai izmantojiet ūdens attīrītāju ECO H Pro.



Ja apkārtējā temperatūra ūdens attīrītāja lietošanas laikā sasniedz +38 °C (izstrādājuma ekspluatācijas maksimālā temperatūra), tas ir jāatvieno no aukstā ūdens maģistrāles, līdz temperatūra pazemināsies.



Ja ir zināms, ka ūdens attīrītājs netiks izmantots diennakti vai ilgāk (piemēram, dodoties uz vasarnīcu), tas ir jāatvieno no aukstā ūdens maģistrāles (ieplūdes krāns ir aizvērts).



Ja ūdens attīrītāju nelietojāt ilgāk par nedēļu, tad pirms filtrēšanas atsākšanas 5 minūtes lejiet caur to ūdeni.



Attīrīto ūdeni nav paredzēts ilgstoši uzglabāt. Jālieto tikai svaigi filtrēts ūdens.



Ūdens attīrītāja transportēšanas, uzglabāšanas un lietošanas laikā tas ir jāsarģā no triecieniem un kritieniem, kā arī no ūdens sasaldēšanas tajā.



Nav ieteicams patstāvīgi veikt ūdens attīrītāja pieslēgšanu pie ūdensapgādes tīkla. Lai pieslēgtu ūdens attīrītāju, ieteicams sazināties ar kvalificētu speciālistu.

Ražotājs nav atbildīgs par nepienācīgas kvalitātes darbiem saistībā ar ūdens attīrītāja pieslēgšanu pie ūdensapgādes tīkla, kā arī par šā darba rezultātu. Atbildību par šī darba trūkumiem, kā arī par to, ka šo trūkumu rezultātā tiek nodarīts kaitējums patērētāja vai citu personu veselībai vai īpašumam, uzņemas šī darba veicējs.



Utilizācija jāveic saskaņā ar vides aizsardzības, sanitārajām un citām prasībām, kas noteiktas valsts standartos vides aizsardzības un iedzīvotāju sanitārās un epidemioloģiskās labklājības nodrošināšanas jomā.

KALPOŠANAS LAIKS UN GARANTIJAS

Ūdens attīrītāja kalpošanas laiks (izņemot maināmās filtru kasetnes) ir 5 gadi* no ražošanas datuma**. Pēc kalpošanas laika beigām ūdens attīrītājs ir jānomaina***.

Maināmo filtrējošo kasetņu kalpošanas laiks (resurss) dažādiem komplektācijas variantiem:

Pro 1 – Pro 2 – Pro HF – 10 000 litri, bet ne ilgāk par 1,5 gadu****;

Pro 1 – Pro H – Pro HF – 8000 litri, bet ne ilgāk par 1,5 gadu****.

Maināmo filtrējošo kasetņu kalpošanas laiks (resurss) tiek rēķināts, sākot ar datumu, kad ūdens attīrītājs tika pārdots patērētājam mazumtirdzniecības tīklā.

Ūdens attīrītāja (ar maināmām filtrējošām kasetnēm) pārdošanas datumu apliecina veikala spiedogs šajā instrukcijā vai kases čeks. Ja ūdens attīrītāja pārdošanas datumu nevar noteikt, tad kasetņu

kalpošanas laiku aprēķina no maināmo filtrējošās kasetņu izgatavošanas datuma.

Ūdens attīrītāja (ar maināmo filtrējošo kasetņu komplektu) uzglabāšanas laiks pirms ekspluatācijas sākšanas nav lielāks par 3 gadiem temperatūrā no +5 līdz +38 °C, jāuzglabā veselā iepakojumā.

Ūdens attīrītāja ekspluatācijas garantijas termiņš (izņemot maināmas filtrējošās kasetnes) ir 2 gadi no pārdošanas datuma. Ražotājs tiek atbrīvots no garantijas saistībām, ja ir pazaudēta šī rokasgrāmata ar norādītiem ražošanas un/vai pārdošanas datumiem un nav citu veidu, kā noteikt izstrādājuma ekspluatācijas termiņus.

Ražotājs tiek atbrīvots no atbildības šādos gadījumos:

- ja patērētājs pārkāpj izstrādājuma montāžas (uzstādīšanas) noteikumus, kas izklāstīti šajā rokasgrāmatā;
- ja maināmās filtrējošās kasetnes, kuru resurss ir beidzies, netiek savlaicīgi nomainītas;
- ūdens attīrītāja ekspluatācija pārsniedz robežas, kas ir noteiktas tehniskajās prasībās par izstrādājuma ekspluatācijas apstākļiem (skat. šo rokasgrāmatu).

Ja ir radušās pretenzijas par ūdens attīrītāja darbību, ir jāvērsas pie pārdevēja vai ražotāja. Netiek pieņemtas pretenzijas par ūdens attīrītājiem, kuriem ir ārēji bojājumi.

Ražotājs patur tiesības veikt uzlabojumus ūdens attīrītāja konstrukcijā, tos nenorādot pasē.

* Neatkarīgi no izstrādājuma ekspluatācijas termiņa sākuma.
 ** Ražošanas datums – datums šādā veidā: DD.MM.GGGG., ko ražotājs norāda uz etiķetes, kas atrodas šīs rokasgrāmatas pēdējā lapā un/vai uz kolektora.
 *** Ūdens attīrītāja lietošana pēc tā kalpošanas laika beigām var izraisīt kaitējumu patērētāja vai citu cilvēku veselībai vai īpašumam, un tā ir jāpārtrauc.
 **** Maināmo kasetņu komplekta resurss ir noteikts tāda ūdens filtrācijai, kas atbilst spēkā esošajiem sanitārajiem standartiem. Maināmo kasetņu komplekta resurss var atšķirties atkarībā no sākotnējā ūdens kvalitātes (cietība, piemaisījumu daudzums utt.).

PL INSTRUKCJA OBSŁUGI

Wysoka technologia w dziedzinie uzdatniania wody

Filtry do wody ECO Pro, ECO H Pro przeznaczone są do usuwania z wody chloru, metali ciężkich, związków organicznych, a także do zmiękczenia (ECO H Pro) wody wodociągowej przeznaczonej do spożycia, spełniającej aktualne normy sanitarne.

AQ **AQUALEN™**
Unikalne włókno jonowymienne, które skutecznie usuwa z wody metale ciężkie, nieodwracalnie zatrzymuje szkodliwe zanieczyszczenia.

Turn **AUTO LOCK**
Szybka wymiana wkładów. Wygodna i bezpieczna obsługa.

CB **CARBON BLOCK + AQUALEN™**
Blok węglowy z włóknem AQUALEN™. Technologia tworzenia środowisk filtrujących o różnych poziomach porowatości w celu uzdatniania wody o dowolnym poziomie zanieczyszczenia. Technologia CB pozwala znacząco wydłużyć okres użytkowania wymiennych wkładów filtrujących Aquaphor, przy zachowaniu jakości filtracji na najwyższym poziomie.

250 000 **STC (Absolutne bezpieczeństwo)**
Materiały zastosowane w filtrach do wody Aquaphor spełniają światowe normy bezpieczeństwa.

LGA
Jakość materiałów potwierdzona atestami i certyfikatami europejskimi (certyfikat LGA Nr 3061796 z 10.08.2012, Niemcy)*
* dotyczy wymiennego wkładu filtrującego Pro HF



Opatentowane technologie Filtry do wody Aquaphor wyprodukowane są zgodnie z innowacyjnymi, opatentowanymi technologiami.



System zarządzania jakością firmy jest certyfikowany przez zgodnie z ISO 9001.

Filtr do wody ECO Pro / ECO H Pro

- Absolutna ochrona bakteryjna.
- Skuteczne usuwanie z wody związków organicznych, metali ciężkich i chloru.
- Łatwa instalacja i wygodna eksploatacja.

ZAAWANSOWANA TECHNOLOGIA W DZIEDZINIE UZDATNIANIA WODY

Membrana kapilarna – zaawansowana technologia w dziedzinie uzdatniania wody

Aquaphor ECO Pro / ECO H Pro – domowy filtr do wody, wyprodukowany zgodnie z innowacyjną technologią w dziedzinie uzdatniania wody – membrana kapilarna usuwa zanieczyszczenia o wielkości powyżej 0,1 mikrona.

W porównaniu z membranami typu rolkowego (np. odwróconej osmozy), membrany kapilarne mają kształt rurki o średnicy porów ok. 1 mikrona o porowatych ściankach. Filtracja wody odbywa się poprzez ścianki tych mikrorurek.

Usunięcie takich cząstek, w tym cząstek żelaza koloidalnego, pozwala na uzyskanie wody o najwyższym stopniu przezroczystości.

Zatrzymuje mikroorganizmy i bakterie.

Wkłady polipropylenowe lub wkłady węglowe o średnicy porów mniejszej niż 0,7–0,8 mikrona są praktycznie niedostępne. Jest to niewystarczające aby skutecznie zatrzymać bakterie.

Wielkość bakterii średnio wynosi 0,5–5 mikronów. Np. Escherichia coli jest o wielkości 0,3–1 mikrona na 1–6 mikronów, Staphylococcus aureus (gronkowiec złocisty) – średnica 0,5–1 mikrona.

Usuwa cysty lamblii.

Cysta lamblii ma kształt „kokonu”, który jest odporny na czynniki zewnętrzne, w tym na działanie środków bakteriobójczych, a wiele domowych filtrów do wody nie jest w stanie skutecznie sobie z nimi poradzić. Najsku teczniejszym sposobem zwalczania cyst jest filtracja mechaniczna przy pomocy membran kapilarnych.

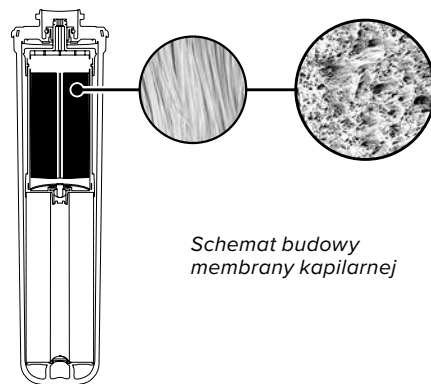

Schemat budowy membrany kapilarnej

Schemat porównawczy usuwanych zanieczyszczeń z wody

1. Wielkość cząsteczek zanieczyszczeń, zatrzymywanych przez membranę kapilarną.
2. Wielkość cząsteczek zanieczyszczeń, zatrzymywanych przez polipropylenowy filtr wstępny.
- 3.

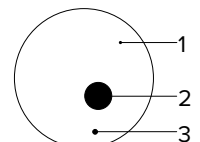

3. Wielkość cząsteczek zanieczyszczeń, zatrzymywanych przez blok węglowy.

WKŁADY PRO

PRO 1

Połączenie mechanicznego i sorpcyjnego uzdatniania wody w jednym wkładzie

- Zwiększona ilość włókna AQUALEN™ zapewnia filtrację na poziomie 3 mikronów oraz dłuższą żywotność wkładu. Dzięki zawartości włókna AQUALEN™ wkład skutecznie usuwa z wody zanieczyszczenia takie jak: rdza, chlor, metale ciężkie oraz żelazo.

PRO 2

Dokładna filtracja

- Węgiel aktywny z łupin kokosa w połączeniu z włóknem AQUALEN™.
- Skutecznie usuwa z wody aktywny chlor oraz związki chloroorganiczne.
- Włókno AQUALEN™ skutecznie zatrzymuje metale ciężkie.

PRO H

Zmiękczenie wody

- Usuwa jony wapnia i magnezu. Zapobiega osadzeniu się kamienia i powstaniu oleistej powłoki na powierzchni wody. Usuwa żelazo Fe²⁺ i mangan. Zawiera mieszkankę wysokiej jakości żywic jonowymiennych. Łatwo regenerowany w warunkach domowych.

PRO HF

Finalne uzdatnianie i ochrona bakteryjna

- Absolutna ochrona bakteryjna* dzięki zastosowaniu membrany kapilarnej, która zatrzymuje cząsteczki o wielkości powyżej 0,1 mikrona. Skutecznie usuwa związki organiczne, metale ciężkie i aktywny chlor.

SKŁAD ZESTAWU

Głowica filtra	1 szt.
Wężyk podłączeniowy	1 szt.
Wężyk podłączeniowy z wprasowaną tuleją	1 szt.
Przyłącze wody (trójnik z zaworem kulowym, uszczelka)	1 szt.
Korek zabezpieczający (dotyczy tylko Aquaphor ECO H Pro)	1 szt.
Adapter do regeneracji wkładu Pro H (dotyczy tylko filtra do wody Aquaphor ECO H Pro)	1 szt.
Wylewka do czystej wody (komplet akcesoriów montażowych)	1 szt.
Komplet wymiennych wkładów filtrujących	1 szt.
Śruba	2 szt.
Kołek	2 szt.
Instrukcja obsługi	1 szt.
Opakowanie	1 szt.

* Sprawdzono na Escherichia coli 1257, Enterobacter cloacae, Pseudomonas aeruginosa, Lamblija intestinalis.

Wersja filtra do wody ECO Pro

Model	ECO Pro	ECO H Pro
Zastosowanie	Dokładne uzdatnianie wody	Dogłębna filtracja i zmiękczenie wody pitnej
Wymienne wkłady filtrujące	Pro 1 – Pro 2 – Pro HF	Pro 1 – Pro H – Pro HF
Dane techniczne:		
Wydajność zestawu wkładów*	10 000 l	8000 l**
Zalecana szybkość filtracji	2,5 l/min	2,0 l/min
Wymiary, nie więcej niż	280 × 105 × 375 mm	
Max. ciśnienie robocze wody	0,63 MPa (6 bar)	
Temperatura wody	+5...+38 °C	
Waga, nie więcej niż	4,0 kg	
*Wydajność zestawu wymiennych wkładów określona na podstawie obowiązujących norm sanitarnych. W przypadku, gdy woda nie spełnia obowiązujących norm sanitarnych, wydajność zestawu wymiennych wkładów może się zmniejszyć. ** W przypadku kilkukrotnej regeneracji wymiennego wkładu Pro H w warunkach domowych.		

INSTALACJA

Schemat instalacji filtra do wody

1. Wylewka do czystej wody
2. Filtr do wody
3. Przyłącze wody
4. Uszczelka
5. Gumowa uszczelka
6. Podkładka dekoracyjna
7. Uszczelka gumowa
8. Plastikowa podkładka
9. Metalowa podkładka zabezpieczająca
10. Nakrętka mocująca
11. Metalowa tuleja
12. Nakrętka mocująca
13. Wężyk
14. Klipsy zabezpieczające
15. Wężyk

UWAGA! Montaż filtra do wody powinien być wykonany przez specjalistów posiadających uprawnienia do przeprowadzania prac sanitarno-instalacyjnych.

UWAGA! Przed instalacją filtra należy zmierzyć ciśnienie, jeśli jest ono wyższe niż 6,5 bar, należy zainstalować przed filtrem reduktor ciśnienia (nie wchodzi w skład zestawu).

Instalacja filtra do wody

1. Do instalacji potrzebne będą: wiertarka, wiertło Ø12 mm, klucze nastawne, śrubokręt, klucz rurowy 14 mm.
2. Należy określić miejsce umieszczenia wylewki do czystej wody (1), filtra do wody (2) oraz miejsce podłączenia przyłącza do wodociągu (3). Wężyki podłączeniowe powinny przechodzić swobodnie, bez załamania.

Luźne odcinki wężyków należy przymocować w taki sposób, by nie można było ich uszkodzić ani wyrwać.

Filtr musi znajdować się w izolacji od źródeł ciepła (płyty kuchenne, bojler, rury wodociągowe z ciepłą wodą, pralki, zmywarki itp.).

Instalacja przyłącza wody

UWAGA! Końcówka rury wodociągowej, do której podłączone jest przyłącze wody, musi być płaska.

Podczas podłączania przyłącza wody nie należy używać zbyt dużo siły, aby nie doprowadzić do uszkodzenia.

W przypadku uszkodzeń mechanicznych przyłącza reklamacje nie będą uwzględniane.

3. Zamknąć dopływ zimnej wody i zredukować ciśnienie, odkręcając kran.
4. Pomiedzy rurą z zimną wodą a elastycznym wężykiem wychodzącym do kranu należy zamontować przyłącze wody.

Instalacja wylewki do czystej wody

5. W wybranym miejscu, w blacie kuchennym, wywiercić otwór o średnicy Ø12 mm.

UWAGA! Wężyki uprzednio zmoczone wodą, wkładamy do oporu na głębokość nie mniej niż 15 mm, po czym należy sprawdzić czy zostały dobrze włożone.

6. Na gwintowany króciec (1) wylewki założyć podkładkę dekoracyjną z dwoma gumowymi uszczelkami (5–7).
7. Umieścić króciec wylewki w otworze.
Założyć plastikową podkładkę (8), metalową podkładkę zabezpieczającą (9) i dokręcić nakrętką mocującą (10).
8. Na wężyk z zaprasowaną mosiężną tuleją (13) założyć nakrętkę (12) z znajdującą się w zestawie wylewką do czystej wody, podłączyć wężyk do wylewki i założyć nakrętkę.
9. Podłączyć wężyki dołączone do zestawu zgodnie ze «Schematem instalacji filtra do wody».
10. Zamontować wkłady filtrujące w odpowiedniej kolejności (patrz «Instalacja wkładów filtrujących»). Kolejność instalacji wkładów opisana w rozdziale «Schemat instalacji filtra do wody».

UWAGA! Podczas instalacji filtra do wody ECO H Pro nie ma potrzeby instalowania wkładu Pro H – zamiast wkładu Pro H założyć korek zabezpieczający w środkowe gniazdo głowicy filtra.

11. Sztwno przymocować filtr do wody przy pomocy dołączonych do zestawu śrub.
12. Po instalacji nowych wkładów filtrujących przepłukać filtr do wody zgodnie z rozdziałem «Przepłukiwanie filtra do wody».

Instalacja wkładów filtrujących

W celu instalacji wkładów należy:

- zdjąć z nich folię zabezpieczającą;
- umieścić wkład w gnieździe głowicy filtra. W tym celu należy docisnąć wkład i przekręcić w prawo do usłyszenia charakterystycznego kliknięcia.

UWAGA! Brak przekręcenia wkładu do jego pozycji końcowej (czemu towarzyszy kliknięcie) może spowodować wyciek!

PRZEPŁUKIWANIE FILTRA DO WODY

UWAGA! Przed przepłukiwaniem należy się upewnić, czy wkłady są prawidłowo zainstalowane.

Należy zwrócić uwagę na poprawne zamontowanie wkładów filtrujących. Patrz Schemat instalacji filtra do wody.

ECO Pro

- Otworzyć dopływ wody zimnej na przyłączy, upewniając się wcześniej, że wszystkie elementy filtra są szczelne.
- Przepuszczać wodę przez 5 minut.
- Zakręcić wylewkę do czystej wody i zaczekać 5 minut.
- Przepuszczać wodę przez 5 minut.
- Zakręcić wylewkę do czystej wody, upewniając się wcześniej, że wszystkie elementy filtra są szczelne.
- Filtr do wody jest gotowy do użycia.

ECO H Pro

- W miejscu wkładu Pro H założyć korek zabezpieczający.
- Otworzyć dopływ wody zimnej na przyłączy, upewniając się wcześniej, że wszystkie elementy filtra są szczelne.
- Otworzyć wylewkę do czystej wody. Poczekać aż z wylewki przestanie wydostawać się powietrze.
- Przy pomocy wylewki na przyłączy ustawić prędkość przepływu wody ok 2,0 l/min.
- Przepuszczać wodę przez 5 minut.
- Zakręcić wylewkę do czystej wody i odczekać 5 minut.
- Przepuszczać wodę przez 5 minut.
- Zamknąć dopływ wody na przyłączy.
- Wylewkę do czystej wody pozostawić otwartą.
- W miejsce wkładu Pro H założyć korek zabezpieczający.
- Otworzyć dopływ wody zimnej na przyłączy i przepuszczać wodę przez 5 minut.
- Zakręcić wylewkę do czystej wody, upewniając się wcześniej, że wszystkie elementy filtra są szczelne.
- Filtr do wody jest gotowy do użycia.

UWAGA! Aby uniknąć przypadkowych wycieków, należy obserwować filtr do wody podczas przepłukiwania z korkiem zabezpieczającym w miejsce wkładu Pro H.

WYMIANA WKŁADÓW FILTRUJĄCYCH

Zamknąć dopływ wody na przyłączy i otworzyć wylewkę do czystej wody w celu zredukowania ciśnienia.

Zamiast zużytych wkładów zainstalować nowe, postępując zgodnie z rozdziałem «Instalacja wkładów filtrujących».

Otworzyć dopływ wody, upewniając się wcześniej, że wszystkie elementy filtra są szczelne.

Przepłukać nowe wkłady, postępując zgodnie z rozdziałem «Przepłukiwanie filtra do wody».

REGENERACJA WKŁADU PRO H

Częstotliwość regeneracji zależy od stopnia twardości wody. Stosowanie zmiękczającego wkładu filtrującego Pro H z żywicą jonowymienną przynosi wymierne efekty w przypadku wody o umiarkowanym i średnim poziomie twardości.

Jeżeli twardość wody przekracza 250 mg/l CaCO₃ zaleca się zastosowanie systemu odwróconej osmozy Aquaphor .

Twardość wody wejściowej	Ilość wody zmiękczanej pomiędzy regeneracjami (l):
50–100 mg/l CaCO ₃ (2,8–5,6 dH)	1000–500
100–150 mg/l CaCO ₃ (5,6–8,4 dH)	500–330
150–200 mg/l CaCO ₃ (8,4–11,2 dH)	330–250
200–250 mg/l CaCO ₃ (11,2–14,0 dH)	250–200

Przywrócenie właściwości zmiękczających wkładu Pro H

- Zamknąć dopływ wody na przyłączy i otworzyć wylewkę do czystej wody w celu zredukowania ciśnienia.
- Wymontować wkład Pro H przeciwnie do ruchu wskazówek zegara.

- Zamontować i podłączyć adapter do regeneracji do wkładu Pro H (dołączony do zestawu lub zakupiony osobno).
- Umieścić uszczelkę (3) w nakrętce (2).
- Wsunąć nakrętkę (2) z uszczelką (3) na adapter (1) do oporu.
- Plastikowy wężyk (4) umieścić na adapterze (1).
- Szczelnie wsunąć adapter (1) do wkładu (6).
- Przykręcić do nakrętki (2) zwykłą butelkę z odciętym dnem w kształcie lejka (5).
- Na bazie przegotowanej wody przygotować 2,0–2,5 litra roztworu z solą spożywczą (nie jodowaną) (300 gram soli na litr).
- Ustaw wkład z podłączoną plastikową butelką w pozycji pionowej; skieruj plastikowy wężyk do zlewu.
- Przelej przez wkład roztwór, zwracając przy tym uwagę, aby do wkładu nie dostał się osad, który pozostał podczas rozpuszczania soli.
- Po przelaniu roztworu przelej przez wkład 2,5 litra czystej przegotowanej wody w celu wypłukania roztworu.
- Wkład jest gotowy do użycia.

UWAGA!



Jeżeli woda zasilająca filtr posiada podwyższony stopień twardości (ponad 350 mg CaCO₃), wówczas po zmiękczeniu może mieć lekko słony posmak. Dzieje się to za sprawą wymiany jonów wapnia na jony sodu. Nie świadczy to jednak o złym działaniu filtra do wody i jest to całkowicie bezpieczne dla zdrowia.

PRO H

W przypadku korzystania z filtra do wody ECO Pro w celu dodatkowego uzdatniania wody twardej, w przefiltrowanej wodzie może pojawić się biały osad bądź na powierzchni wody może pojawić się szklista powłoka. Nie świadczy to o złym działaniu filtra. Do zmiękczenia wody należy skorzystać z filtra do wody ECO H Pro.



Jeżeli w trakcie korzystania z filtra do wody temperatura otoczenia osiągnie +38 °C (maksymalna temperatura robocza), należy go odłączyć od przyłącza zimnej wody do momentu, aż spadnie temperatura.



Jeśli wiadomo, że filtr nie będzie użytkowany przez dobę i dłużej (np. podczas wyjazdu weekendowego), powinien być odłączony od instalacji zimnej wody.



W przypadku nie użytkowania filtra dłużej niż 1 tydzień, należy przed ponownym użyciem przez ok. 5 minut przepuszczać wodę przez filtr.



Uzdatnionej wody nie powinno się długo przechowywać. Zalecamy używanie świeżo przefiltrowanej wody.



Podczas transportu, przechowywania i użytkowania głowicy należy chronić ją przed uderzeniami, upadkami i zamrożeniem w niej wody.



Producent nie zaleca przeprowadzania samodzielnego montażu filtra Aquaphor do instalacji wodociągowej. Tego typu prace powinny być wykonywane przez specjalistów posiadających odpowiednie kwalifikacje.

Producent nie ponosi odpowiedzialności za jakość samodzielnego montażu filtra do wody. Reklamacje dotyczące montażu filtra do wody należy kierować do osób wykonujących montaż.



Utylizacja zgodnie z normami ekologicznymi i sanitarnymi, określonymi przez przepisy prawa obowiązującego w zakresie ochrony środowiska oraz bezpieczeństwa sanitarno-epidemiologicznego w kraju.

GWARANCJE PRODUCENTA

Okres użytkowania filtra (bez wymiennych wkładów) wynosi 5 lat* od daty sprzedaży**. Po upływie okresu użytkowania filtr do wody należy wymienić na nowy.***

Wydajność (resurs) wymiennych wkładów filtrujących w poszczególnych konfiguracjach:

Pro 1 – Pro 2 – Pro HF – 10 000 litrów, ale nie więcej niż 1,5 roku****;

Pro 1 – Pro H – Pro HF – 8000 litrów, ale nie więcej niż 1,5 roku****.

Termin ważności wymiennych wkładów filtrujących jest liczony od daty sprzedaży filtra użytkownikowi przez punkt handlowy.

Data sprzedaży filtra (z wymiennymi wkładami filtrującymi) jest umieszczona przez sprzedawcę w instrukcji obsługi filtra. Jeśli w instrukcji obsługi brakuje daty sprzedaży bądź instrukcja obsługi została zgubiona przez użytkownika, termin ważności jest liczony od daty produkcji wymiennych wkładów filtrujących.

Okres przechowywania filtra – (z zestawem wkładów filtrujących) od daty produkcji – nie dłużej niż 3 lata w temperaturze od +5 do +38 °C, w nienaruszonym opakowaniu. Okres gwarancyjny filtra (bez wymiennych wkładów filtrujących) wynosi 2 lata od daty sprzedaży. Producent może odmówić uznania gwarancji, jeżeli użytkownik utraci dowód zakupu lub instrukcję obsługi z wpisaną datą produkcji.

Producent nie ponosi odpowiedzialności za działanie filtra do wody i możliwe skutki działania, jeżeli:

- filtr został zainstalowany w sposób niewłaściwy – niezgodny z niniejszą instrukcją;
- wkłady filtrujące nie będą wymieniane w odpowiednim czasie;
- filtr jest nieodpowiednio eksploatowany – niezgodnie z niniejszą instrukcją.

W przypadku reklamacji związanych z działaniem wkładu filtrującego (wkładów filtrujących) należy zwrócić się do sprzedawcy lub do producenta. Reklamacje dotyczące uszkodzeń zewnętrznych wkładu filtrującego (wkładów filtrujących) nie będą rozpatrywane.

Producent zastrzega sobie prawo wnoszenia zmian w konstrukcję wkładu bez oznaczania tego w instrukcji obsługi.

*Niezależnie od momentu rozpoczęcia eksploatacji produktu.

**Data produkcji – data typu DDMMRRRR, wskazana przez producenta na etykiecie, umieszczonej na tylnej części korpusu filtra.

***Korzystanie z filtra do wody po zakończeniu jego okresu użytkowania (wydajności) może spowodować problemy zdrowotne posiadacza urządzenia lub innych użytkowników filtra i należy je przerwać.

**** Wydajność kompletu wkładów filtrujących ustalona jest do filtracji wody zgodnej z obowiązującymi normami sanitarnymi. Wydajność wkładów może ulegać nieznacznym odchyleniom w zależności od jakości wody (twardości, ilości zanieczyszczeń itp.)

RO MANUAL DE UTILIZARE

TEHNOLOGII AVANSATE DE PURIFICARE A APEI

Filtrele de apa ECO Pro, ECO H Pro sunt proiectate pentru filtrarea clorului, a metalelor grele, impuritatilor organice, precum și pentru reducerea duritatii (ECO H Pro) apei potabile care indeplinesc standardele sanitare actuale.



AQUALENT™

Fibra cu schimb de ioni, ce retine din apa potabila metale grele si substantele daunatoare.



AUTO LOCK

Inlocuirea mai usoara, mai sigura si mai rapida a cartuselor.



CARBON BLOCK + AQUALENT™

CB – se filtreaza impuritatile daunatoare din mediile cu numeroase grade de porozitate, ce se regasesc in ape cu diferite nivele de contaminare.



STC (SIGURANTA ABSOLUTA)

Materialele folosite in fabricarea produselor Aquaphor indeplinesc standardele globale de siguranta alimentara.



Calitatea materialelor a fost testata pentru a fi in conformitate cu standardele europene (certificat LGA nr. 3061796 din 08/10/2012, Germania)*
* pentru inlocuirea cartusului Pro HF.



Tehnologie brevetata – Filtrele de apa Aquaphor sunt fabricate folosind tehnologii brevetate.



Sistemul de Management al Calitatii certificat ISO 9001.

Filtru de apa ECO Pro / ECO H Pro.

- Oferă protecție împotriva bacteriilor.
- Retine eficient impuritățile organice, metalele grele și clorul activ.
- Usor și simplu de utilizat.

TEHNOLOGIE AVANSATA DE FILTRARE A APEI

Membrana tubulară – tehnologie avansată de filtrare a impurităților

Filtrul de apă Aquaphor ECO Pro / ECO H Pro de uz casnic folosește o tehnologie inovatoare de purificare a apei – microfiltrarea impurităților cu o dimensiune de până la 0,1 microni, cu ajutorul unei membrane tubulare.

Spre deosebire de alte membrane (de exemplu, osmoza inversă), membranele tubulare au în interior microtuburi cu diametrul de aproximativ 1 mm, ce au pereți poroși. Filtrarea apei are loc prin pereții acestor microtuburi.

Filtrarea impurităților, inclusiv a fierului coloidal, face posibilă obținerea apei cu cel mai înalt grad de transparentă.

Retine microorganismele și bacteriile

Este practic imposibil să se obțină cartuse din polipropilenă sau blocuri de carbon cu o porozitate mai mică de 0,7 – 0,8 microni. Acest lucru nu este suficient pentru a elimina în mod eficient bacteriile.

Dimensiunea medie a bacteriilor este de 0,5–5 microni. Escherichia coli, de exemplu, are o dimensiune de 0,3–1 cu 1–6 microni, Staphylococcus aureus (Staphylococcus aureus) – are 0,5–1 microni în diametru.

Filtrează chisturile.

Chistul Giardia este un „cocon” rezistent la factori externi, inclusiv la acțiunea bactericidelor, iar multe purificatoare de apă de uz casnic nu le fac față în mod eficient.

Cel mai eficient mod de combatere a chisturilor este filtrarea mecanică folosind membrane tubulare.

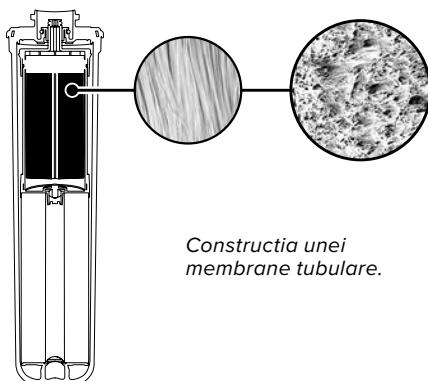

Construcția unei membrane tubulare.

Diagrama comparativă vizuală a purificării apei de impurități

1. Dimensiunea impurităților reținute de membrana tubulară.
2. Dimensiunea impurităților reținute de pre-filtrul din polipropilenă.
3. Dimensiunea impurităților prinse de carbonblock.

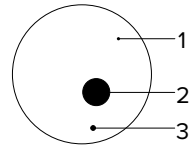

Cartuse PRO

PRO 1

Pre-filtrare 2 in 1

- În interiorul cartusului se combină filtrarea mecanică a impurităților cu filtrarea substanțelor nocive, pentru o mai bună purificare a apei.
- Conținutul de fibre AQUALEN™, în combinație cu porozitatea de până la 3 microni, asigură o durată de viață mai lungă filtrului.
- Fibrele cu schimb de ioni AQUALEN™ filtrează în mod eficient și ireversibil substanțele daunătoare din apă potabilă, precum și clorul activ, rugina și metalele grele.
- De asemenea, fibra AQUALEN™ elimină eficient ionii (Fe²⁺ și Fe³⁺).

PRO 2

Filtrare profundă

- Carbonele activ de nuca de cocos, precum și fibrele AQUALEN™ cu schimb de ioni rețin din apă potabilă clorul activ și compușii organici.
- Tehnologia Carbon block + AQUALEN™.
- Retine particule cu o dimensiune de până la 2 microni.

PRO H

Dedurizarea apei

- Previne formarea atât a depunerilor, cât și a peliculei ce se formează deasupra apei din cauza durtății acesteia, protejând astfel electrocasnicele din bucatărie.
- Înlătură fierul (Fe²⁺) și manganul.
- Contine o combinație de rășină cu schimb de ioni de cea mai bună calitate.

PRO HF

Tratament final și protecție împotriva bacteriilor

- Oferă protecție împotriva bacteriilor*. Microparticulele cu o dimensiune de până la 0,1 microni sunt reținute din apă potabilă cu ajutorul unei membrane tubulare dense.
- Retine eficient substanțele organice, metalele grele, clorul activ și alte substanțe nocive din apă potabilă.

SETUL CONTINE

Bloc colector Eco Pro	1 buc.
Tub de conectare	1 buc.
Tub de conectare cu o bucsă conică	1 buc.
Dop (doar pentru Aquaphor ECO H Pro)	1 buc.
Adaptor pentru regenerarea Pro H (doar pentru Aquaphor ECO H Pro)	1 buc.
Robinet pentru apă potabilă	1 buc.
Teu	1 buc.
Șurub autofiletant	2 buc.
Diblu	2 buc.
Manual de utilizare	1 buc.
Cutie	1 buc.

* Testat pentru protecția împotriva Escherichia coli 1257, Enterobacter cloacae, Pseudomonas aeruginosa, Lamblia intestinalis.

INSTRUCIUNI DE INSTALARE

Schema de instalare a filtrului de apa

1. Robinet pentru apa filtrata
2. Filtru de apa
3. Nod de conexiune
4. Garnitura de etansare
5. Inel O din cauciuc
6. Suport decorativ
7. Inel O din cauciuc
8. Saiba din plastic
9. Saiba metalica
10. Piulita de fixare
11. Manșon metalic
12. Piulita de unire
13. Tub
14. Cleme de fixare
15. Tub

Gama variata de filtre ECO Pro

Model	ECO Pro	ECO H Pro
Programare	Post-tratarea apei potabile	Post-tratarea si filtrarea apei potabile
Cartuse filtrante de schimb	Pro 1 – Pro 2 – Pro HF	Pro 1 – Pro H – Pro HF
Specificatii:		
Durata medie de utilizare a cartuselor pentru*	10 000 l	8000 l**
Viteza de filtrare recomandata	2,5 l/min	2,0 l/min
Dimensiuni generale, nu mai mult de:	280 × 105 × 375 mm	
Presiunea maxima de lucru:	0,63 MPa (6 bar)	
Temperatura apei:	+5...+38 °C	
Greutate, nu mai mult de:	4,0 kg	
* Sistemul este destinat filtrarii apei potabile care indeplineste standardele sanitare actuale. Daca apa potabila nu indeplineste standardele sanitare actuale, durata de viata a cartuselor poate scadea. ** Inclusiv regenerarea multipla a cartusului Pro H acasa.		

DE RETINUT! Instalarea filtrului se realizeaza numai de catre un instalator profesionist, autorizat sa realizeze astfel de instalari in conformitate cu prevederile legale.

ATENȚIE! Daca presiunea din sistemul de alimentare cu apa depaseste 0,63 MPa (6,5 bar), trebuie instalat un regulator de presiune (care nu este inclus in setul de filtrare a apei).

Instalarea filtrului de apa

1. Pentru instalare veti avea nevoie de: un burghiu, un burghiu de 12 mm, o cheie reglabila, o șurubelnița, o cheie tubulara de 14 mm.
2. Stabiliți locul unde veti instala robinetul pentru apa filtrata (1), filtrul de apa (2) și racordul de alimentare cu apa (3). Tuburile de conectare trebuie sa treaca liber, fara a fi indoite sau innodate.

Tuburile de conectare ar trebui sa fie asigurate astfel incat sa nu poata fi deteriorate sau deconectate accidental.

Este necesar ca filtrul de apa sa fie ferit de orice sursa de caldura (sobe, cazane, conducte de apa calda, masini de spalat vase sau rufe etc.) sau de inghet.

Montarea teului

ATENȚIE! Capatul furtunului care urmeaza sa se monteze in teu trebuie sa fie taiat corect, la 90°.

La conectarea filtrului nu folosiți forta excesiva, pentru a evita deteriorarea acestuia.

In cazul in care exista deteriorari mecanice ale unitatii de conectare ca urmare a instalarii necorespunzatoare si/sau a utilizarii necorespunzatoare, nu se vor accepta reclamatii.

3. Inchideti conducta de alimentare cu apa rece și eliberați presiunea, deschizand robinetul.
4. Intre conducta de apa si furtunul filtrului, se monteaza teul.

Instalarea robinetului pentru apa filtrata

5. Faceti o gaura de 12 mm in locul ales pentru robinetul de apa filtrata.

ATENȚIE! Furtunasele trebuie sa fie inmuiate in prealabil si se monteaza pana la refuz pana la o adancime de cel puțin 15 cm. Verificati apoi etanseitatea, aplicand o forta de 80 – 90 N.

6. Așezați peste tija filetata a robinetului (5 – 7), suportul cu 2 inele de cauciuc (1).
7. Introduceți tija robinetului in gaura facuta de dvs. Așezați pe ea o saiba de plastic (8), o saiba metalica (9) și fixati-o cu o piulita (10).
8. Pe furtunul ce contine in capat bucsa de alama, puneti piulița (12) din setul robinetului pentru apa filtrata, si conectati furtunul la robinet prin infiletarea ei.
9. Conectați conductele la filtrul de apa, conform celor stipulate in «Schema de instalare a filtrului de apa».
10. Asamblați filtrul de apa, instaland cartusele in locurile special concepute (consultați secțiunea «Instalarea cartuselor»). Ordinea de instalare a cartuselor este prezentata in «Schema de instalare a filtrului de apa».

NOTĂ. In momentul in care asamblați filtrul de apa ECO H Pro, nu trebuie sa instalati acum si cartusul Pro H – in locul cartusului Pro H, puneti dopul de spalare in partea din mijloc a colectorului.

11. Fixați filtrul de apa pe perete. Pentru a face acest lucru, utilizați un set de elemente de fixare și un șablon imprimat pe clapa superioara a cutiei.
12. Dupa instalarea cartuselor de filtrare noi, spalati filtrul de apa conform celor mentionate in secțiunea «Spalarea filtrului de apa».

Instalarea cartuselor

Pentru a instala cartusul de filtrare:

- scoateti folia de protecție de pe cartuș;
- introduceți cartusul in locul special conceput pana cand se opreste si, apasand usor, rotiți-l in sensul acelor de ceasornic pana cand face click.

ATENȚIE! In cazul in care cartusul nu este pozitionat corespunzator (insotit de un click), poate cauza scurgeri!

SPALAREA FILTRULUI DE APA

ATENȚIE! Asigurați-va ca toate cartusele sunt pozitionate corespunzator inainte de a face spalarea.

Pozitionarea cartuselor corespunzator in filtrul de apa este indicata pe «Diagrama de instalare a filtrului de apa».

ECO Pro

- Deschideți conducta de alimentare cu apă rece și asigurați-vă de faptul că respectivele conexiuni ale filtrului de apă sunt stranse.
- Lăsați apa să curgă prin filtrul de apă timp de 5 minute.
- Închideți robinetul pentru apă filtrată și lăsați-l timp de 5 minute.
- Lăsați apoi apa să curgă prin filtru timp de 5 minute.
- Închideți robinetul pentru apă filtrată și verificați etanșeitatea conexiunilor.
- Filtrul de apă este gata de utilizare.

ECO H Pro

- În locul cartusului Pro H, puneți dopul de spalare.
- Deschideți conducta de alimentare cu apă rece și asigurați-vă de faptul că respectivele conexiuni ale filtrului de apă sunt stranse.
- Deschideți robinetul de alimentare cu apă filtrată, și așteptați până când nu mai iese aer din el.
- Cu ajutorul robinetului de la teiu se ajustează debitul de apă cu până la 2,0 l/min.
- Lăsați apa să curgă prin filtru timp de 5 minute.
- Închideți robinetul de alimentare cu apă filtrată și lăsați filtrul de apă timp de 5 minute.
- Lăsați apa să curgă prin filtru timp de 5 minute.
- Închideți robinetul de alimentare cu apă potabilă și lăsați robinetul pentru apă filtrată deschis.
- Instalați cartusul Pro H în locul dopului de spalare.
- Deschideți robinetul de alimentare cu apă rece și lăsați apa să treacă prin filtrul de apă pentru încă 5 minute.
- Închideți robinetul de alimentare cu apă filtrată și verificați etanșeitatea conexiunilor.
- Filtrul de apă este gata de utilizare.

ATENȚIE! Pentru a evita scurgerile accidentale, respectați instrucțiunile de utilizare ale filtrului de apă în timpul spălării, inserând un dop de spalare în locul cartusului Pro H.

INLOCUIREA CARTUSELOR DE FILTRARE

- Opriți alimentarea cu apă potabilă și deschideți robinetul pentru apă filtrată pentru a elibera presiunea.
- Pentru instalarea cartuselor noi în locul celor vechi, consultați secțiunea «Instalarea cartuselor».
- Deschideți alimentarea cu apă potabilă. Asigurați-vă de faptul că respectivele conexiuni ale filtrului de apă sunt stranse.
- Spălați cartusele noi conform celor menționate în secțiunea «Spălarea filtrului de apă».

REGENERAREA CARTUSULUI PRO H

Frecvența regenerării depinde de duritatea apei de intrare. Cartusul Pro H este eficient pentru apă cu grad de duritate moderată, până la medie.

Dacă duritatea apei este mai mare de 5 meq/l, este recomandat să folosiți un sistem de filtrare al apei cu osmoza inversă Aquaphor OSMO sau din gama Aquaphor RO.

Duritatea apei de intrare	Cantitatea de apă dedurizată înainte de regenerare: (duritatea în grade germane)
3–6° dh	1000–500 L
6–8,5° dh	500–350 L
8,5–11° dh	350–250L
11–14° dh	250–200 L

Restabilirea proprietăților de dedurizare a cartusului Pro H.

- Opriți alimentarea cu apă potabilă și porniți robinetul pentru apă filtrată pentru a elibera presiunea.
- Desfaceți cartusul Pro H care necesită regenerare, prin rotirea lui în sensul invers acelor de ceasornic.
- Asamblați și conectați adaptorul de regenerare al cartusului Pro H (furnizat împreună cu filtrul de apă sau achiziționat separat).
- Montați garnitura (3) în piulita (2).
- Fixați piulița (2) cu garnitura (3) pe adaptor (1) până când se oprește.
- Așezați tubul de plastic (4) pe racordul adaptorului (1).
- Introduceți ferm adaptorul (1) în cartuș (6).
- Puneți o sticlă de plastic curată (5) cu fundul tăiat (în forma de palmie) la piulita (2).
- Pregătiți 2–2,5 litri de saramură (300 g de sare la 1 litru de apă fiartă și răcită). Nu utilizați sare iodată.
- Instalați cartusul cu sticlă de plastic așezată pe verticală și direcționați tubul de plastic către chiuveta.
- Se toarnă soluția prin cartuș; în același timp, rețineți faptul că în cartuș nu ar trebui să rămână niciun sediment atunci când sarea se dizolvă.
- După soluția salină, se toarnă 2,5 litri de apă fiartă prin cartuș.
- Cartusul este gata de utilizare.

ATENȚIE!



În cazul în care apa potabilă are o duritate ridicată (mai mult de 7 meq/l), atunci poate avea un gust sărat după dedurizare. Acest lucru se datorează schimbului de ioni de calciu cu ioni de sodiu, și nu reprezintă o defecțiune a filtrului de apă și nu daunează sănătății.

PRO H

Dacă utilizați filtrul de apă ECO Pro pentru tratament suplimentar al apei dure, în apă filtrată pot apărea sedimente albe sau o peliculă de saruri la suprafață. Acest lucru nu indică o defecțiune a filtrului de apă. Folosiți filtrul de apă ECO H Pro pentru a deduriza apa.



Dacă temperatura ambiantă în timpul funcționării filtrului de apă a atins +38 °C (temperatura maximă de funcționare a produsului), acesta trebuie deconectat de la rețeaua de alimentare cu apă rece până când temperatura scade.



În cazul în care nu utilizați filtrul de apă pentru o zi sau o perioadă mai lungă de timp (spre ex. în timpul vacanței sau a concediului), acesta trebuie deconectat de la conducta de alimentare cu apă rece (închiderea supapei de admisie).



În cazul în care nu ați utilizat filtrul de apă mai mult de o săptămână, lăsați apa să curgă prin filtru timp de 5 minute înainte de a relua procesul de filtrare.



Nu stocați apă filtrată pe o perioadă lungă de timp. Se recomandă consumul de apă proaspăt filtrată.



Feriti filtrul de apă de orice lovitură, zgărietură sau impact asupra lui atât în timpul transportării, cât și în timpul depozitării și funcționării. De asemenea, feriti-l de orice sursă de căldură sau îngheț.



Se recomandă instalarea filtrului de apă de către un specialist în acest domeniu.

Nu se recomandă efectuarea lucrărilor de instalare a filtrului de apă la conductele de alimentare de către personal necalificat în realizarea de astfel de lucrări. Producătorul și distribuitorul sunt absolviți de orice răspundere ca urmare a defectelor aparute din cauza racordării necorespunzătoare a filtrului la conductele de apă, această răspundere fiind integral suportată de către instalator.



Eliberat în conformitate cu cerințele de mediu, sanitare și alte cerințe stabilite de standardele naționale în domeniul protecției mediului și asigurarea bunăstării sanitare și epidemiologice a populației.

DURATA MEDIE DE UTILIZARE SI GARANTIA

Durata medie de utilizare a filtrului de apa (cu exceptia cartuselor) este de 5 ani* de la data vanzarii**. La sfarsitul duratei de viata, filtrul de apa trebuie inlocuit***.

Durata medie de utilizare a cartuselor este de:

Pro 1 – Pro 2 – Pro HF – 10 000 litri, dar nu mai mult de 1,5 ani****;

Pro 1 – Pro H – Pro HF – 8000 litri, dar nu mai mult de 1,5 ani****.

Durata medie de utilizare a cartuselor este calculata de la data achizitionarii filtrului de apa.

In momentul achizitionarii filtrului de apa, pe manualul de utilizare sau pe bonul fiscal se pune o stampila. In cazul in care data de vanzare a filtrului de apa nu poate fi stabilita, durata de viata medie de viata a cartuselor este calculata de la data fabricarii cartuselor.

Perioada de valabilitate a filtrului de apa (cu un set de cartuse in interior) inainte de inceperea punerii in functiune este de cel mult 3 ani, la temperaturi cuprinse intre +5 si +38 °C, fara deteriorarea ambalajului.

Garantia de conformitate a filtrului este de doi ani de la data vanzarii (cu exceptia cartuselor). Garantia comerciala (cu exceptia cartuselor) este de sase luni. Nu se acorda garantie in cazul in care nu exista documente justificative (instructiunea de exploatare, bonul fiscal, etc) care permit stabilirea datei de vanzare a produsului.

Producatorul si distribuitorul sunt absolviti de orice raspundere in urmatoarele cazuri:

- nerespectarea instructiunilor de montaj prevazute in acest manual;
- folosirea cartuselor peste capacitatea recomandata;
- exploatarea produsului cu depasirea conditiilor tehnice stabilite in prezentul manual (vezi instructiunea);
- deficiente provocate din cauza neglijentei sau neatentiei.

Pentru deficiente in perioada de garantie va puteti adresa vanzatorului produsului sau distribuitorului. Pe loc vor fi solutionate neconformitatile produselor prin inlocuirea lor cu altele daca este cazul.

Producatorul isi rezerva dreptul de a aduce modificari/imbunatatiri produsului fara notificarea in prealabil in manual.

DECLARATIE DE CONFORMITATE

S.C. AQUA BIOSAN S.R.L., CUI 31050300, inregistrata la ORC cu J13/934/2015, si S.C. Aquaphor PURITY S.R.L., CUI 23337669, inregistrata la ORC cu J13/937/ 2009, avand sediul social in Constanta, Str. Slt. Petre Papadopol, nr. 14, prin reprezentantul legal LUPASCIUC DIANA, in calitate de Administrator, declaram pe propria raspundere, cunoscand prevederile art.292 Cod Penal cu privire la falsul in declaratii si regimul produselor si serviciilor care pot pune in pericol viata, sanatatea, securitatea muncii si protectia mediului, faptul ca filtrele de apa Aquaphor tip Crystal, care fac obiectul acestei declaratii de conformitate nu pun in pericol viata, sanatatea si securitatea muncii, nu produc impact negativ asupra mediului si sunt in conformitate cu normele stabilite in Directiva Europeana 98/83/CE din 03.11.1998, privind calitatea apei destinate consumului uman. Productia Companiei Aquaphor este certificata ISO 9001:2015 de catre SGS – SYSTEM CERTIFICATION si detine Avize sanitare in conformitate cu Ordinul Ministrului Sanatatii nr.275/2012, in baza art.12 din Legea 458/2002.

* Indiferent de data inceperii exploatarei.

** Data fabricatiei – de tip Data/Luna/Anul, care este stantata pe eticheta in spate, pe blocul colector.

*** Utilizarea produsului peste perioada de exploatare recomandata poate defavoriza calitatile sale, pierzindu-si eficacitatea.

**** Durata medie de utilizare a cartuselor este mentionata in manual, pentru apa potabila care indeplineste standardele sanitare actuale. Durata medie de utilizare a cartuselor poate varia in functie de calitatea apei de intrare (duritate, cantitate de impuritati etc.).

AQUAPHOR®

EN Manufacturer: Aquaphor International OÜ, L. Tolstoi 2A, Sillamäe, Estonia, 40231. www.aquaphor.com
Distributor: Aquaphor UK Ltd, Unit 3 Paddock Road Industrial Estate, Reading, Berkshire RG4 5BY
Tel. +44 118 449 2149, info.uk@aquaphor.com
www.aquaphor.uk.com

BG Производител: Aquaphor International OÜ, Естония, 40231 Силамяе, ул. Л. Толстой 2А. www.aquaphor.com
Вносител: Аквафор-България ООД България, 1632 София, ул. Промислена 33, www.aquaphor.bg

ES Fabricante: Aquaphor International OÜ, 40231, Estonia, Sillamäe, ul. L. Tolstoy, 2A. www.aquaphor.com
Distribué par: Aquaphor France, 21 boulevard Haussmann, 75009 Paris, France. Tel. + 33 1 75 44 64 17, contact.fr@aquaphor.com

ET Tootja: Aquaphor International OÜ, L. Tolstoi 2A, Sillamäe, Eesti, 40231. www.aquaphor.com
Edasimüüja: Aquaphor International OÜ, L. Tolstoi 2A, Sillamäe, Eesti, 40231. Tel. +372 648 5799, sales@aquaphor.com www.aquaphor.ee

FR Fabricant: Aquaphor International OÜ, 40231, Estonie, Sillamäe, L. Tolstoi, 2A. www.aquaphor.com
Distribué par: Aquaphor France, 21 boulevard Haussmann, 75009 Paris, France. Tel. + 33 1 75 44 64 17, contact.fr@aquaphor.com

GR Κατασκευαστής: Aquaphor International OÜ, L. Tolstoi 2A, Sillamäe, Estonia, 40231. www.aquaphor.com
Επίσημος Εισαγωγέας: Aquaphor HELLAS I.K.E. Δωδεκανήσου 9, Δροσιά Αττικής, ΤΚ: 14572, sales@aquaphor-gr.com, www.aquaphor-gr.com
Αντιπροσωπεία: Aquaphor HELLAS, Φιλιππουπόλεως 33, Αμπελόκηποι 56123, ΘΕΣΣΑΛΟΝΙΚΗ, aquaphorhellas@gmail.com, www.aquaphor-hellas.gr
Επίσημος Εισαγωγέας: "Υδωρ" Φ & Ι Αναγνωστόπουλος ΟΕ Λεωφόρος Κωνσταντινουπόλεως 105, Περιστέρι, ΤΚ: 12132, Αθήνα, info@aquaphor.com.gr, www.aquaphor.com.gr

LT Gamintojas: Aquaphor International OÜ, L. Tolstoi 2A, Sillamäe, Estija, 40231. www.aquaphor.com
Tiekėjas: Aquaphor International OÜ, L. Tolstoi 2A, Sillamäe, Estija, 40231. Tel. +372 648 5799, sales@aquaphor.com www.aquaphor.lt

LV Ražotājs: Aquaphor International OÜ, 40231, Igaunija, Sillamäe, L. Tolstoi, 2A. www.aquaphor.com
Izplatītājs: Aquaphor International OÜ, L. Tolstoi 2A, Sillamäe, Igaunija, 40231. Tel. +372 648 5799, sales@aquaphor.com www.aquaphor.lv

PL Producent: Aquaphor International OÜ, L. Tolstoi 2A, Sillamäe, Estonia, 40231. www.aquaphor.com
Importer: Aquaphor Poland Sp. z o.o. ul. Marszałkowska 80, 00-517 Warszawa. Tel. +48 22 250 23 33, aquaphor@aquaphor.pl www.aquaphor.pl

RO Producator: Aquaphor International OÜ, L. Tolstoi 2A, Sillamäe, Estonia, 40231. www.aquaphor.com
Importator: AQUA BIOSAN SRL/Aquaphor PURITY SRL Mun. Constanta, str. Sit. Petre Papadopol, nr. 14, lot 1, jud. Constanta, CUI 31050300/23337669, Tel. 0727 738 090, contact@aquaphor.ro www.aquaphor.ro

EN Manufacturing and quality control date is indicated on the label with the product number. The serial number is indicated on a special sticker on this page.

BG Датата на производство и качествен контрол е посочена на етикета с номера на изделиято. Серийният номер е посочен на специален стикер на тази страница.

ES La fecha de fabricación y control de calidad se muestra en la etiqueta con el número del producto. El número de serie se puede encontrar en una etiqueta especial en esta página.

ET Tootmise ja kvaliteedikontrolli kuupäev on märgitud tootenumbriga sildil. Seerianumber on märgitud sellele leheküljel oleval spetsiaalsel kleebisel.

FR La date de production et de contrôle de la qualité est indiquée sur l'étiquette avec le numéro d'article. Le numéro de série est indiqué sur un autocollant spécial sur cette page.

GR Η ημερομηνία κατασκευής και ελέγχου ποιότητας αναγράφεται στην ετικέτα με τον αριθμό προϊόντος. Ο σειριακός αριθμός εμφανίζεται σε ένα ειδικό αυτοκόλλητο σε αυτήν τη σελίδα.

LT Gamybos ir kokybės kontrolės data nurodyta etiketėje su gaminio numeriu. Serijos numeris nurodytas ant specialaus lipduko, kuris įklijuotas šiame puslapyje.

LV Ražošanas un kvalitātes kontroles datums ir norādīts uz etiķetes ar izstrādājuma numuru. Sērijas numurs atrodas uz īpašas uzlīmes šajā lapā.

PL Data produkcji i kontrola jakości – na etykietcie z numerem seryjnym produktu. Numer seryjny na specjalnej naklejce na tej stronie.

RO Data fabricației și controlul calitatii sunt mentionate pe eticheta produsului. Numarul de serie al produsului poate fi indicat pe o eticheta speciala.



- EN** Aquaphor water filter model:
- BG** Система за филтриране Aquaphor:
- ES** Aquaphori veeruhasti mudel:
- ET** Modelo del purificador de agua Aquaphor:
- FR** Modele de l'appareil de filtration d'eau Aquaphor:
- GR** Μοντέλο φίλτρου νερού Aquaphor:
- LT** «Aquaphor» vandens filtro modelis:
- LV** Ūdens attīrītāja Aquaphor modelis:
- PL** Model filtra Aquaphor:
- RO** Filtru de apa Aquaphor, model:

1 ECO Pro

2 ECO H Pro

- EN** Date of Sale – Store Stamp
- BG** Дата на продажба – Печат на магазина
- ES** Fecha de la venta – Sello de la tienda
- ET** Müügikuupäev – Kaupluse tempel
- FR** Date de vente – Tampon de la boutique
- GR** Ημερομηνία αγοράς – σφραγίδα καταστήματος
- LT** Pardavimo data – Parduotuvės antspaudas
- LV** Pārdošanas datums – Veikala zīmogs
- PL** Data sprzedaży – Pieczęćka sklepu
- RO** Vanzare Data – Stampila Store:

EPA 101020